



EOF5H40BX

Kasutusjuhend

Ahi

ET 2

Upute za uporabu

Pećnica

HR 21

Istruzioni per l'uso

Forno

IT 41

Naudojimo instrukcija

Orkaitė

LT 62

Lietošanas instrukcija

Cepeškrāsns

LV 82

Упатство за ракување

Печка

MK 102

Manual de utilizare

Cuptor

RO 123

Navodila za uporabo

Pečica

SL 143

Упутство за употребу

Пећница

SR 162

Udhëzimet për përdorim

Furrë

SQ 182



Electrolux



electrolux.com/register

MÖTLEME TEILE

Täname, et ostsite Electroluxi seadme. Olete valinud toote, mille loomisel on rakendatud pikaagest professionaalset kogemust ja innovatsiooni. Geniaalne ja stiilne, loodud teile mõeldes. Selle kasutamisel võite olla alati kindel, et tulemused on suurepärased.

Tere tulemast Electroluxi kasutajate hulka.

Külastage meie veebisaiti, kust leiate



nõuandeid, brošüüre, tõrkeotsingu, remondi- ja hooldusteavet:
www.electrolux.com/support



Paremaks teeninduseks registreerige oma toode aadressil
www.registerelectrolux.com



Ostke oma seadmele lisaseadmeid, tarvikuid ja originaalvaruosi aadressil
www.electrolux.com/shop

KLIENDITEENINDUS JA HOOLDUS

Alati tuleb kasutada originaalvaruosi.

Volitatud teeninduskeskusesse pöördumisel peaksid teil olema varuks alljärgnevad andmed: mudel, PNC, seerianumber.

Teave on toodud andmeplaadil.

 Hoiatused / Ettevaatusabinõud – ohutusteave

 Üldine teave ja vihjed

 Keskkonnateave

Jäetakse õigus teha muutusi.

SISUKORD

1. OHUTUSINFO.....	3
2. OHUTUSJUHISED.....	4
3. PAIGALDAMINE.....	7
4. TOOTE KIRJELDUS.....	8
5. JUHTPANEEL.....	8
6. ENNE ESMAKORDSET KASUTAMIST.....	9
7. IGAPÄEVANE KASUTAMINE.....	9
8. KELLA FUNKTSIOONID.....	10
9. TARVIKUTE KASUTAMINE.....	12
10. LISAFUNKTSIOONID.....	13
11. VIHJEID JA NÄPUNÄITEID.....	13
12. PUHASTUS JA HOOLDUS.....	16
13. VEAOTSING.....	18
14. ENERGIATÕHUSUS.....	19
15. JÄÄTMEKÄITLUS.....	20

1. ⚠️ OHUTUSINFO

Enne seadme paigaldamist ja kasutamist lugege kaasasolev juhend tähelepanelikult läbi. Tootja ei võta endale vastutust vigastuste või varalise kahju eest, mis on tingitud paigaldusnõuete eiramisest või väärast kasutusest. Hoidke kasutusjuhend kindlas kohas alles, et saaksite seda vajadusel vaadata.

1.1 Laste ja haavatavate inimeste turvalisus

- Vähemalt 8-aastased ja vanemad lapsed ning piiratud füüsiliste, sensorsete või vaimsete võimete või väheste kogemuste ja teadmistega isikud tohivad seda seadet kasutada järelevalve all või kui neid on õpetatud seadet ohutul viisil kasutama ja mõistma kaasnevaid ohte. Lapsed vanuses kuni 8 aastat ning raske või väga keerulise puudega isikud tuleks hoida seadmest eemal, kui neil ei saa pidevalt silma peal hoida.
- Tuleb jälgida, et lapsed ei mängiks seadmega ega.
- Hoidke pakendimaterjal lastele kättesaamatus kohas ja kõrvaldage see nõuetekohaselt.
- HOIATUS: Hoidke lapsed ja lemmikloomad seadmest eemal, kui see töötab või jahtub. Kasutamisel võivad juurdepääsetavad osad minna kuumaks.
- Kui seadmepaneelil on olemas laste ohutusseade, tuleks see sisse lülitada.
- Lapsed ei tohi ilma järelevalveta seadet puhastada ega hooldustoiminguid läbi viia.

1.2 Üldine ohutus

- Seadme paigaldamine ja toitekaabli vahetamine on lubatud ainult kvalifitseeritud elektrikule!
- Ärge kasutage seadet enne, kui see on köögimööblisse sisse ehitatud.
- Enne mis tahes hooldustöid ühendage seade vooluvõrgust lahti.

- Kui toitejuhe on vigastatud, laske see elektriohutuse tagamiseks välja vahetada tootja, selle volitatud hoolduskeskuse või vastavat kvalifikatsiooni omava isiku poolt.
- HOIATUS: Elektrilöögi tekkimise vältimiseks veenduge, et seade on enne lambi vahetamist välja lülitatud.
- HOIATUS: Seade ja selle juurde kuuluvad osad lähevad kasutamise ajal kuumaks. Olge ettevaatlik, et te kütteelemente ei puutuks.
- Tarvikute või ahjunõude eemaldamiseks või sisestamiseks kasutage alati ahjukindaid.
- Ahjuriuli tugede eemaldamiseks tõmmake esmalt riulitoe esiots ja seejärel tagumine ots külgseina küljest lahti. Asetage ahjuresti toed tagasi vastupidises järjekorras.
- Ärge kasutage seadme puhastamiseks aurupuhastit.
- Ärge kasutage klaasukse puhastamiseks abrasiivpuhastusvahendid või teravad metallkaabitsad, sest need võivad klaasi pinda kriimustada, mille tagajärjel võib see puruneda.

2. OHUTUSJUHISED

2.1 Paigaldamine



HOIATUS!

Seadet tohib paigaldada ainult kvalifitseeritud tehnik.

- Eemaldage kõik pakkematerjalid.
- Kahjustatud seadet ei tohi paigaldada ega kasutada.
- Järgige seadmega kaasasolevaid paigaldusjuhiseid.
- Kuna seade on raske, olge selle liigutamisel ettevaatlik. Kasutage töökindaid ja kinnisi jalanõusid.
- Ärge tõmmake seadet käepidemest.
- Paigaldage seade ohutusse ja sobivasse kohta, mis vastab paigaldusnõuetele.
- Tagage minimaalne kaugus muudest seadmetest ja mööbliesemetest.
- Enne seadme paigaldamist kontrollige, kas ahjuuks avaneb takistusteta.

- Seade on varustatud elektrilise jahutusüsteemiga. See tuleb ühendada elektritoitesüsteemiga.

Kapi minimaalne kõrgus (tööpinna all asuva kapi minimaalne kõrgus)	580 (600) mm
--	--------------

Kapi laius	560 mm
------------	--------

Kapi sügavus	550 (550) mm
--------------	--------------

Seadme esiosa kõrgus	589 mm
----------------------	--------

Seadme tagaosaga kõrgus	570 mm
-------------------------	--------

Seadme esiosa laius	594 mm
---------------------	--------

Seadme tagaosaga laius	558 mm
------------------------	--------

Seadme sügavus	561 mm
----------------	--------

Sisseehitatud seadme sügavus	540 mm
------------------------------	--------

Sügavus avatud uksega	1007 mm
Ventilatsiooniava minimaalne suurus. Ava asub põhja tagumises osas	560x20 mm
Toitejuhtme pikkus. Juhe asub tagumisel küljel pa-rempoolses nurgas	1100 mm
Kinnituskravid	4x25 mm

2.2 Elektriühendus



HOIATUS!

Tulekahju- ja elektrilöögiolt!

- Kõik elektriühendused peab teostama kvalifitseeritud elektrik.
- Seade peab olema maandatud.
- Kontrollige, kas andmeplaadil olevad elektriandmed vastavad teie kohaliku vooluvõrgu näitajatele.
- Kasutage alati nõuetekohaselt paigaldatud elektriõhutatud pistikupesaga.
- Ärge kasutage mitmikpistikuid ega pikenduskaableid.
- Veenduge, et te ei vigastaks toitepistikut ega -juhet. Kui seadme toitekaabel tuleb välja vahetada, siis pöörduge meie hoolduskeskusse.
- Jälgige, et toitejuhe ei puutuks vastu seadme ust ega oleks uksele lähedal või seadme all olevas nišis, eriti siis, kui seade töötab või uks on kuum.
- Isoleeritud ja isoleerimata osad peavad olema kinnitatud nii, et neid ei saaks ilma tööriistadeta eemaldada.
- Ühendage toitepistik seinakontakti alles pärast paigalduse lõpuleviimist.
- Veenduge, et pärast paigaldamist säilib juurdepääs toitepistikule.
- Kui seinakontakt logiseb, ärge pange sinna toitepistikut.
- Seadet vooluvõrgust eemaldades ärge tõmmake toitekaablist. Võtke alati kinni pistikust.
- Kasutage ainult õigeid isolatsiooniseadiseid: kaitselüliteid, kaitsmeid (keermega kaitsmed tuleb pesast eemaldada), maalekkevoolu kaitsmeid ja kontaktoreid.
- Seadme ühendus vooluvõrguga tuleb varustada mitmepooluselise

isolatsiooniseadise. Isolatsiooniseadise lahutatud kontaktide vahemik peab olema vähemalt 3 mm.

- Seadmega kaasnevad toitekaabel ja toitepistik.

Kaablitüübid, mis sobivad paigaldamiseks või asendamiseks Euroopas:

H07 RN-F, H05 RN-F, H05 RRF, H05 VV-F, H05 V2V2-F (T90), H05 BB-F

Kaabli ristlõike pindala peab vastama andmesildil näidatud koguvõimsusele. Vt ka tabelit:

Koguvõimsus (W)	Kaabli ristlõige (mm ²)
max 1380	3 x 0.75
max 2300	3 x 1
max 3680	3 x 1.5

Maandusjuhe (roheline/kollane kaabel) peab olema 2 cm pikem kui faasi- ja nullkaablid (sinine ja pruun kaabel).

2.3 Kasutamine



HOIATUS!

Vigastuse, põletuse, elektrilöögi või plahvatusoht!

- See seade on ette nähtud ainult koduseks (siseruumides) kasutamiseks.
- Ärge muutke seadme tehnilisi omadusi.
- Veenduge, et ventilatsiooniavad pole kinni.
- Ärge jätkke töötavat seadet järelvalveta.
- Deaktiveerige seade iga kord pärast kasutamist.
- Olge seadme töötamise ajal ukse avamisega ettevaatlik. Kuum õhk võib vabaneda.
- Ärge kasutage seadet märgade kätega ega veega kokku puutudes.
- Ärge avaldage avatud uksele survet.
- Ärge kasutage seadet töö- ega hoiupinnana.
- Avage seadme uks ettevaatlikult. Koostisosade kasutamine koos alkoholiga võib tekitada alkoholi ja õhu segu.

- Ärge laske ukse avamisel sädemetel ega lahtisel leegil seadmega kokku puutuda.
- Ärge pange tuleohtlikke või tuleohtliku ainega märgunud esemeid seadmesse, selle lähedusse ega peale.



HOIATUS!

Seadme vigastamise või kahjustamise oht!

- Emailihi kahjustamise või värvimuutuse ärahoidmiseks:
 - ärge pange ahjunõusid ega muid esemeid otse seadme põhjale.
 - ärge asetage alumiiniumfooliumit vahetult seadme sisemuse põhjale.
 - ärge pange vett vahetult kuuma seadmesse.
 - ärge hoidke pärast küpsetamise lõpetamist seadmes niiskeid nõusid ja toitu.
 - olge lisavarustuse eemaldamisel või paigaldamisel ettevaatlik.
- Emaili või roostevaba terase värvi muutumine ei mõjuta seadme tööd kuidagi.
- Mahlasemate kookide puhul kasutage sügavat vormi. Puuviljamahlad tekitavad plekke, mis võivad olla püsivad.
- See seade on ette nähtud ainult toidu valmistamiseks. Seda ei tohi kasutada muudel eesmärkidel, näiteks ruumi soojendamiseks.
- Küpsetage alati suletud ahjuuksega.
- Kui seade paigaldatakse köögimööbli paneeli (nt ukse) taha, siis jälgige, et seadme töötamise ajal oleks uks alati lahti. Vastasel korral võib kinnise mööblipaneeli taha kogunev niiskuse kahjustada nii seadet, mööblit kui ka põrandat. Ärge sulgege paneeli või ust, enne kui seade pole pärast kasutamist täielikult maha jahtunud.

2.4 Puhastus ja hooldus



HOIATUS!

Vigastuse, tulekahju või seadme kahjustamise oht!

- Enne hooldust lülitage seade välja ja ühendage toitepistik pistikupesast lahti.
- Veenduge, et seade on maha jahtunud. Klaaspaneelid võivad puruneda.

- Kui ukse klaaspaneeli tekib mõra, tuleb see kohe välja vahetada. Pöörduge volitatud hoolduskeskusse.
- Olge ukse seadme küljest eemaldamisel ettevaatlik. Uks on raske!
- Puhastage seadet regulaarselt, et vältida pinnamaterjali kahjustumist.
- Puhastage seadet pehme niiske lapiga. Kasutage ainult neutraalseid pesuaineid. Ärge kasutage abrasiivseid tooteid, küürimisšvamme, lahusteid ega metallist esemeid.
- Ahjupihusti kasutamisel järgige pakendil olevaid ohutusjuhiseid.

2.5 Sisevalgustus



HOIATUS!

Elektrilöögi oht!

- Teave selles seadmes olevate lampide ja eraldi müüdavate varulampide kohta: Need lambid taluvad ka koduste majapidamiseseadmete äärmuslikumaid tingimusi, näiteks temperatuuri, vibratsiooni, niiskust või on mõeldud edastama infot seadme tööoleku kohta. Need pole mõeldud kasutamiseks muudes rakendustes ega sobi ruumide valgustamiseks.
- Toode sisaldab energiatõhususe klassi G valgusallikat.
- Kasutage ainult samasuguste näitajatega lampe .

2.6 Hooldus

- Seadme parandamiseks võtke ühendust volitatud teeninduskeskusega.
- Kasutage ainult originaalvaruosi.

2.7 Kõrvaldamine



HOIATUS!

Lämbumis- või vigastusoht!

- Seadme nõuetekohase kõrvaldamise kohta saate täpsemad juhiseid kohalikust omavalitsusest.
- Eemaldage seade vooluvõrgust.
- Lõigake elektrijuhe seadme lähedalt läbi ja visake ära.
- Eemaldage ukseulgur, et vältida laste või lemmikloomade seadmesse lõksu jäämist.

3. PAIGALDAMINE



HOIATUS!
Vt ohutust käsitlevaid peatükke.

3.1 Sisseehitamine

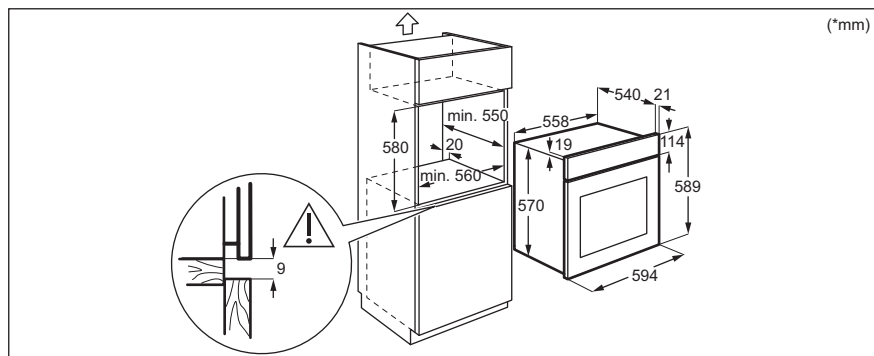
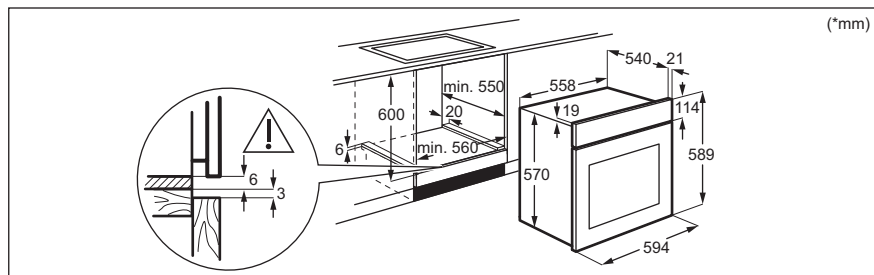

3.2 Seadme kinnitamine köögimööblisse

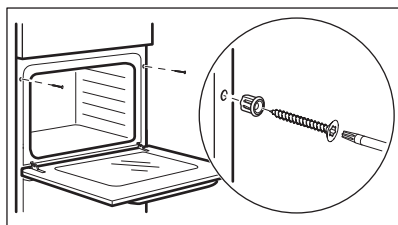

4. TOOTE KIRJELDUS

4.1 Üldine ülevaade

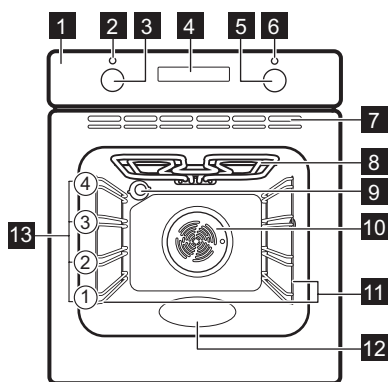

- 1 Juhtpaneel
- 2 Toitetuli-/sümbol
- 3 Küpsetusrežiimide juhtnupp
- 4 Ekraan
- 5 Temperatuuri juhtnupp
- 6 Temperatuuri indikaator / sümbol
- 7 Jahutusventilaatori õhuavad
- 8 Kütteelement
- 9 Lamp
- 10 Ventilaator
- 11 Restitugi, eemaldatav
- 12 Süvend - Vesipuhastuse mahuti
- 13 Ahjuriieli tasandid

4.2 Lisatarvikud

- **Traatrest**
Küpsetusnõudele, koogivormidele, praadidele.
- **Küpsetusplaat**

- Kookide ja küpsiste jaoks.
- **Grill-/küpsetuspann**
Küpsetamiseks ja röstimiseks või pannina rasva kogumiseks.

5. JUHTPANEEL

5.1 Sisselükatavad nupud

Seadme kasutamiseks vajutage nuppu. Nupp tuleb välja.

5.2 Sensorväljad / nupud

—	Aja valimiseks.
⌚	Kella funktsiooni määramiseks.
+	Aja valimiseks.

5.3 Ekraan

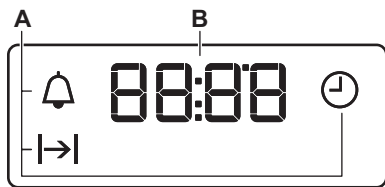

- A. Kella funktsioonid
- B. Taimer

6. ENNE ESMAKORDSET KASUTAMIST



HOIATUS!

Vt ohutust käsitlevaid peatükke.

6.1 Enne esmakordset kasutamist

Eelkuumutuse ajal võib ahjust tulla lõhna ja suitsu. Veenduge, et ruum on hästi ventileeritud.



1. samm



2. samm



3. samm

Seadke kell õigeks

1. **+**, **-** – vajutage aja seadmiseks. Umbes 5 sekundi pärast vilkumine lakkab ja ekraanil kuvatakse aeg.

Puhastage ahi

1. Eemaldage ahjust kõik tarvikud ja eemaldatavad restitoid.
2. Puhastage ahju ja tarvikuid pehme lapi, sooja vee ning pehmetoimelise pesuvahendiga.

Eelkuumutage tühja ahju

1. Seadke maksimumtemperatuur funktsioonile: Aeg: 1 h.
2. Seadke maksimumtemperatuur funktsioonile: Aeg: 15 min.
3. Seadke maksimumtemperatuur funktsioonile: Aeg: 15 min.

Lülitage ahi välja ja oodake, kuni see on jahtunud. Pange tarvikud ja eemaldatavad restitoid ahju.

7. IGAPÄEVANE KASUTAMINE



HOIATUS!

Vt ohutust käsitlevaid peatükke.







7.1 Kuidas valida: Küpsetusrežiim



1. **samm** Ahjufunktsiooni valimiseks keerake ahjufunktsioonide nuppu.

2. **samm** Temperatuuri valimiseks keerake juhtnuppu.

3. **samm** Pärast küpsetamise lõppu keerake nupud väljas-asendisse, et ahi välja lülitada.

7.2 Küpsetusrežiimid

Küpsetusrežiim	Kasutamine
 Väljas-asend	Ahi on väljas.
 Sisevalgustus	Valgusti sisselülitamiseks.
 Pöördõhk	Küpsetamiseks korraka kuni kahel tasandil ja toidu kuivatamiseks. Seadke temperatuur 20 – 40 °C madalamaks kui funktsiooniga Ülemine + alumine kuumutus.
 Niiske küpsetus pöördõhuga	Funktsioon küpsetamise ajal energia säästmiseks. Selle funktsiooni kasutamisel võib ahju sisemine temperatuur erineda valitud temperatuurist. Kuumutusvõimsus võib väheneda. Lisateavet leiate jaotisest "Igapäevane kasutamine", Märkused: Niiske küpsetus pöördõhuga.
 Alumine kuumutus	Krõbeda põhjaga kookide küpsetamiseks ja toidu hoidistamiseks.
 Ventilaatoriga küpsetamine	Ühesuguse küpsetustemperatuuriga toitude küpsetamiseks või röstimiseks ja küpsetamiseks rohkem kui ühel ahjuriivil, ilma maitsete segunemiseta.
 Turbogrill	Suurte kondiga liha- või linnulihatükkide röstimiseks ühel ahju-tasandil. Gratineerimiseks ja pruunistamiseks.

Küpsetusrežiim	Kasutamine
 Sulatamine	Toidu sulatamiseks (puu- ja juurviljad). Sulatamise aeg sõltub külmutava toidu kogusest ja suuruselt.
 Ülemine + alumine kuumutus / Vesipuhastus	Ühel ahjutasandil küpsetamiseks ja röstimiseks. Vt jaotist "Hooldus ja puhastamine", et leida lisateavet järgmiste valikute kohta: Vesipuhastamine.
 Grill	Õhemate toidupalade grillimiseks ja leiva röstimiseks.

7.3 Märkused: Niiske küpsetus pöördõhuga

Seda funktsiooni kasutati energiaklassi ja ökodisaini nõuete järgimiseks vastavalt määrustele EL 65/2014 ja EL 66/2014. Testid vastavalt standardile EN 60350-1.



Ahjuuks peab küpsetamise ajal olema suletud, et vältida kasutatava funktsiooni katkestamist ja tagada ahju töötamine võimalikult suure energiatõhususega.

Toiduvalmistamisjuhised leiate jaotisest „Nõuanded ja näpunäited“, Niiske küpsetus pöördõhuga. Üldiseid energiasäästunõuandeid leiate jaotise „Energiatõhusus“ alajaotisest Energiasääst.

8. KELLA FUNKTSIOONID

8.1 Kella funktsioonid

Kellafunktsioon	Rakendus
 Kellaajastamine	Kellaaja määramiseks, muutmiseks või kontrollimiseks.

Kellafunktsioon	Rakendus
 Kestus	Ahju tööaja kestuse määramiseks.
 Minutilugeja	Pöördloenduse seadistamiseks See funktsioon ei mõjuta ahju tööd. Saate funktsiooni valida igal ajal, ka siis, kui ahi on välja lülitatud.

8.2 Kuidas seadistada: Kella funktsioonid

Kuidas seadistada: Kellaeg

 – vilgub, kui ühendate ahju elektrivõrku, kui on olnud elektrikatkestus või kui taimer pole seatud.

 – vajutage aja seadmiseks.
Umbes 5 sekundi pärast vilkumine lakkab ja ekraanil kuvatakse aeg.

Kuidas muuta: Kellaeg



1. samm  – vajutage korduvalt kellaaja muutmiseks.  – hakkab vilkuma.

2. samm  – vajutage aja seadmiseks.
Umbes 5 sekundi pärast vilkumine lakkab ja ekraanil kuvatakse aeg.

Kuidas seadistada: Kestus

1. samm Seadke ahju funktsioon ja temperatuur.

2. samm  – vajutage korduvalt.  – hakkab vilkuma.

3. samm  – vajutage, et valida kestus.
Näidikul kuvatakse: .
 – vilgub, kui seatud aeg lõpeb. Kõlab helisignaal ja ahi lülitub välja.

4. samm Kasutage suvalist nuppu, et signaal välja lülitada.

5. samm Keerake nupud väljas-asendisse.

Kuidas seadistada: Minutilugeja

1. samm  – vajutage korduvalt.  – hakkab vilkuma.

2. samm  – vajutage aja seadmiseks.
Funktsioon käivitub automaatselt 5 sekundi pärast.
Kui valitud aeg saab täis, kostab helisignaal.

3. samm Kasutage suvalist nuppu, et signaal välja lülitada.

4. samm Keerake nupud väljas-asendisse.

Kuidas tühistada: Kella funktsioonid

1. samm  – vajutage korduvalt, kuni kellafunktsiooni sümbol hakkab vilkuma.

2. samm Vajutage ja hoidke all: .
Kellafunktsioon lülitub mõne sekundi pärast välja.

9. TARVIKUTE KASUTAMINE



HOIATUS!

Vt ohutust käsitlevaid peatükke.

libisemisvastast abinõud. Kõrged servad aitavad ära hoida ahjunõude restilt mahalibisemist.

9.1 Tarvikute sisestamine

Väike ülaosas asuv sälk suurendab turvalisust. Sälgid kujutavad endast ka

Traatrest:

Lükake rest ahjuriuli toe juhtsoontele ja jälgige, et restikumerused oleksid allpool.

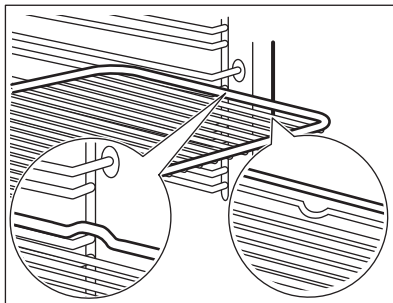

Ahjuplaat / Sügav pann:

Lükake ahjurest riuliraami juhtsoonte vahele.

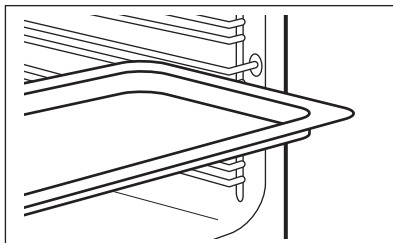

Traatrest, Ahjuplaat / Sügav pann:

Lükake plaat restitugede juhikutesse ja traatrest selle kohal olevatesse juhikutesse.

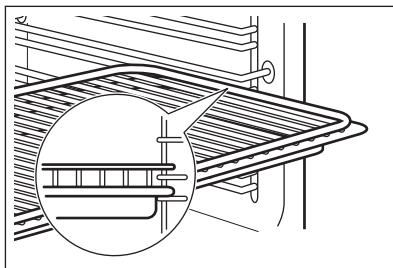

10. LISAFUNKTSIOONID

10.1 Jahutusventilaator

Ahju töö ajal lülitub jahutusventilaator automaatselt sisse, et hoida seadme pinnad jahedana. Ahju välja lülitades võib jahutusventilaator jätkata tööd seni, kuni ahi on maha jahtunud.

10.2 Turvatermostaat

Ahju vale kasutamine või katkised osad võivad põhjustada ohtlikku ülekuumenemist. Selle ärahoidmiseks on ahjul olemas ohutustermostaat, mis katkestab toitevarustuse. Ahi lülitub uuesti automaatselt sisse, kui temperatuur on langenud.

11. VIHJEID JA NÄPUNÄITEID



Vt ohutust käsitlevaid peatükke.

11.1 Soovitused söögivalmistamiseks

Ahjus on neli tasandit.

Ahjutasandeid loetakse altpoolt üles.

Teie ahi võib küpsetada või praadida erinevalt teie eelmisest ahjust.

Kookide küpsetamine

Ärge avage ahjuust enne, kui 3/4 toiduvalmistamisajast on möödunud.

Kui kasutate korraga kaht küpsetusplaati, jätke nende vahele üks tasand tühjaks.

Liha ja kala valmistamine

Kasutage väga rasvase toidu korral sügavat panni, et ahjule ei tekiks plekke, mis võivad olla püsivad.

Enne lahtilõikamist laske lihal ligikaudu 15 minutit seista, et mahlad välja ei nõrguks.

Liigse suitsu vältimiseks ahjus praadimise ajal lisage sügavale pannile veidi vett. Suitsu kondenseerumise vältimiseks lisage vett, niipea kui see on kuivanud.

Toiduvalmistamisajad

Toiduvalmistamisajad sõltuvad toidu tüübist, konsistentsist ja mahust.

Algul jälgige toiduvalmistamise ajal ahju tööd. Leidke selle seadme kasutamisel oma toiduvalmistamisnõude, retseptide ja koguste kohta parimad seadistused (kuumuse seadistus, toiduvalmistamisaeg jne).

11.2 Niiske küpsetus pöördõhuga – soovitatavad lisatarvikud

Kasutage tumedaid ja mittepeegeldava pinnaga nõusid. Need tõmbavad kuumust paremini sisse kui heledad ja peegelduvad pinnad.

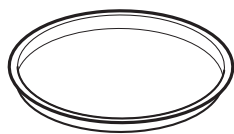

Pitsapann

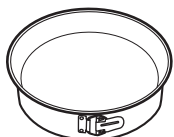

Küpsetusnõu



Portsjoninõu

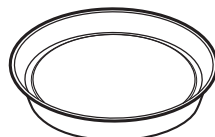

Pirukavorm

Tume, mittepeegelduv
28 cm läbimõõduga





Tume, mittepeegelduv
26 cm läbimõõduga





Keraamiline
8 cm läbimõõduga,
5 cm kõrged

Tume, mittepeegelduv
28 cm läbimõõduga

11.3 Niiske küpsetus pöördõhuga







Parimate tulemuste saamiseks järgige alltoodud tabelis olevaid soovitusi.

		 (°C)		 (min)
Magusad kuklid, 12 tükki	küpsetusplaat või rasvapann	180	2	35 - 40
Saiakesed, 9 tükki	küpsetusplaat või rasvapann	180	2	35 - 40
Pitsa, külmutatud, 0,35 kg	ahjures	220	2	35 - 40
Rullbiskviit	küpsetusplaat või rasvapann	170	2	30 - 40
Šokolaadikook	küpsetusplaat või rasvapann	180	2	30 - 40
Suffee, 6 tükki	keraamilised ahjuvormid traatrestil	200	3	30 - 40
Biskviitaignast põhi	pirukavorm traatrestil	170	2	20 - 30
Victoria kook	ahjuvorm ahjures	170	2	35 - 45
Poseeritud kala, 0,3 kg	küpsetusplaat või rasvapann	180	3	35 - 45
Kala, terve, 0,2 kg	küpsetusplaat või rasvapann	180	3	35 - 45
Kalafilee, 0,3 kg	pitsaplaat traatrestil	180	3	35 - 45
Pošeeritud liha, 0,25 kg	küpsetusplaat või rasvapann	200	3	40 - 50
Šašlõkk, 0,5 kg	küpsetusplaat või rasvapann	200	3	25 - 35
Küpsised, 16 tükki	küpsetusplaat või rasvapann	180	2	20 - 30
Makroonid, 20 tükki	küpsetusplaat või rasvapann	180	2	40 - 45
Muffinid, 12 tükki	küpsetusplaat või rasvapann	170	2	30 - 40

		 (°C)		 (min)
Soolased küpsised, 16 tükki	küpsetusplaat või rasvapann	170	2	35 - 45
Muretainaküpsised, 20 tükki	küpsetusplaat või rasvapann	150	2	40 - 50
Koogikesed, 8 tükki	küpsetusplaat või rasvapann	170	2	20 - 30
Köögivilj, pošeeritud, 0,4 kg	küpsetusplaat või rasvapann	180	3	35 - 40
Vegan-omlett	pitsaplaat traatrestil	200	3	30 - 45
Vahemerepärase köögivilj, 0,7 kg	küpsetusplaat või rasvapann	180	4	35 - 40

11.4 Teave katseasutustele

Testid vastavalt standardile IEC 60350-1.

				 (°C)	 (min)	
Väikesed koogid, 20 tk küpsetusplaadil	Ülemine + alumine kuumutus	Küpsetusplaat	3	170	20 - 30	-
Õunakook, 2 vormis Ø 20 cm	Ülemine + alumine kuumutus	Traatrest	1	170	80 - 120	-
Tordipõhi, 26 cm koogivormis	Ülemine + alumine kuumutus	Traatrest	2	170	35 - 45	-
Muretainaküpsised	Ülemine + alumine kuumutus	Küpsetusplaat	3	150	20 - 35	Eelsoojendage ahju 10 minutit.
Röstleib/-sai, 4-6 tk	Grill	Traatrest	3	max	2-4 minutit ühelt poolt; 2-3 minutit teiselt poolt	Eelsoojendage ahju 3 minutit.
Veiseliha burger, 6 tk, 0,6 kg	Grill	Ahjurest ja rasvapann	3	max	20 - 30	Pange ahjuresst kolmandale ahjutasandile ja rasvapann teisele tasandile. Keerake toitu poole küpsetusaja möödumisel. Eelsoojendage ahju 3 minutit.

12. PUHASTUS JA HOOLDUS



HOIATUS!

Vt ohutust käsitlevaid peatükke.

12.1 Juhised puhastamiseks



Puhastusvahendid

Puhastage ahju esikülge pehme lapi, sooja vee ning pehmetoimelise pesuvahendiga. Kontrollige ja puhastage ahjuõõnsuse raami ümber olevat tihendit.

Metallpindadel kasutage puhastusvahendi lahust.

Plekkide eemaldamiseks kasutage pehmetoimelist puhastusvahendit.



Igapäevane kasutamine

Puhastage ahi pärast igakordset kasutamist. Toidujääkide kogunemine võib kaasa tuua süttimise.

Niiskus võib kondenseeruda ahju või selle klaaspaneelidele. Kondenseerumise vähendamiseks laske ahjul enne küpsetamist 10 minutit töötada. Ärge jätke toitu ahju kauemaks seisma kui 20 minutit. Kuivatage pärast kasutamist ahju sisemust pehme lapiga.



Tarvikud

Pärast iga kasutuskorda puhastage kõik ahjutarvikud ja laske neil kuivada. Kasutage pehmet lappi sooja vee ja õrna puhastusvahendiga. Ärge peske tarvikuid nõudepesumasinas.

Ärge puhastage mitterakkuva pinnaga tarvikuid abrasiivse puhastusvahendi või teravate esemetega.

12.2 Kuidas eemaldada: restitoid

Ahju puhastamiseks eemaldage restitoid .

1. samm Lülitage ahi välja ja oodake, kuni see on jahtunud.

2. samm Tõmmake ahjuriili tugede esiosa külgselina küljest lahti.

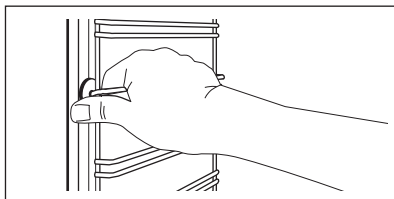

3. samm Tõmmake ahjuresti toe tagaosala külgselina küljest lahti ja eemaldage.

4. samm Asetage ahjuresti toed tagasi vastupidises järjekorras.

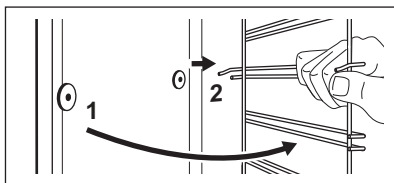

12.3 Kuidas kasutada: Vesipuhastus

See puhastusprotseduur kasutab niiskust, et eemaldada ahjust sinna kogunenud rasv ja toidujäägid.

- 1. samm** Kallake vesi ahju põhjas olevasse süvendisse: 150 ml.

2. samm	Seadke funktsioon: 
3. samm	Seadke temperatuur tasemele 90 °C.
4. samm	Laske ahjul töötada 30 min.
5. samm	Lülitage ahi välja.
6. samm	Oodake, kuni ahi on jahtunud. Kuivatage ahjuõõnsus pehme lapiga.

12.4 Kuidas eemaldada ja paigaldada: Uks

Ahjuuksel on kaks klaaspaneeli. Puhastamiseks saate ahjuukse ja seesmise klaaspaneeli eemaldada. Enne klaaspaneelide eemaldamist lugege tähelepanelikult läbi kogu peatükk "Ukse eemaldamine ja paigaldamine".



ETTEVAATUST!

Ärge kasutage ahju ilma klaaspaneelideta.

- 1. samm** Avage uks täielikult ja hoidke mõlemast uksehingest kinni.

- 2. samm** Tõstke mõlema hinge hoovad üles ja keerake neid.

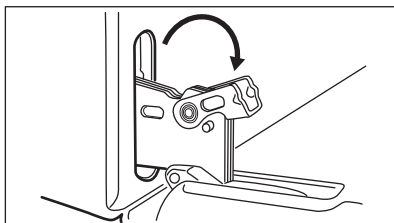
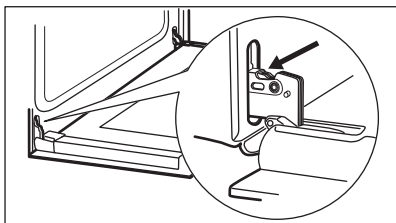

- 3. samm** Sulgege ahjuuks poole peale esimese avamisasendisse. Seejärel tõmmake ust ettepoole ja tõstke oma kohalt ära.

- 4. samm** Asetage uks kindlale pinnale pehmele riidele ja vabastage lukustusüsteem, et sisemine klaaspaneel eemaldada.

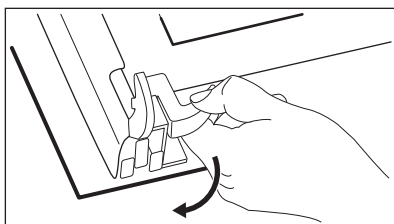
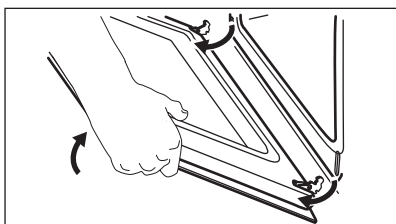

- 5. samm** Keerake fiksaatoreid 90° võrra ja võtke need pesadest välja.

- 6. samm** Tõstke klaaspaneel esmalt ettevaatlikult üles ja eemaldage see.

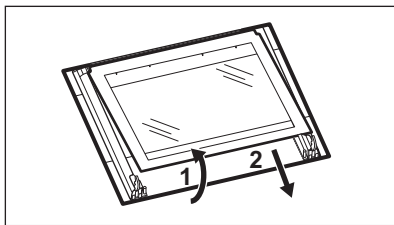
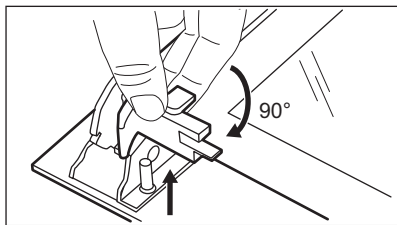

7. samm Puhastage klaaspaneeli seebiveega. Kuivatage klaaspaneeli hoolikalt. Ärge peske terakomplekti nõudepesumasinas.

8. samm Pärast puhastamist paigutage klaaspaneel ja ahjuuks tagasi kohale.

Ukseliistu õigel paigaldamisel kostab klõps. Veenduge, et paigaldate sisemise klaaspaneeli oma kohale õigesti.

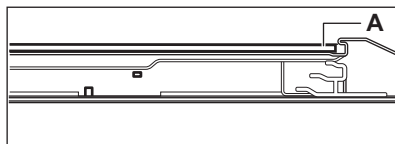

12.5 Kuidas asendada: lamp



HOIATUS!

Elektrilöögi oht!

Lamp võib olla kuum.

Enne lambi vahetamist:

1. samm

Lülitage ahi välja. Oodake, kuni ahi on jahtunud.

2. samm

Eemaldage ahi vooluvõrgust.

3. samm

Pange ahju põhjale riie.

Tagumine lamp

1. samm Klaaskatte eemaldamiseks keerake seda.

2. samm Puhastage klaaskate.

3. samm Asendage lambipirn sobiva 300 °C taluva kuumakindla pirniga.

4. samm Paigaldage klaaskate.

13. VEAOTSING



HOIATUS!

Vt ohutust käsitlevaid peatükke.

13.1 Mida teha, kui...

Tabelis loetlemata variantide puhul pöörduge volitatud teeninduskeskuse poole.

Probleem	Kontrollige, kas:
Ahi ei kuumene.	Kaitse on vallandunud.
Uksetihend on katki.	Ärge kasutage ahju. Võtke ühendust volitatud teeninduskeskusega.

Probleem	Kontrollige, kas:
Ekraanil kuvatakse „12.00“.	Toimus elektrikatkestus. Seadke kella-aeg.
Lamp ei tööta.	Lamp on läbi põlenud.

13.2 Hooldusandmed

Kui te ei suuda probleemile ise lahendust leida, siis võtke ühendust edasimüüja või teeninduskeskusega.

Vajalikud teeninduskeskuse andmed leiате andmesildilt. Andmesildi leiате ahju sisepinna esiraamilt. Ärge andmesilti ahju sisemusest eemaldage.

Soovitame kirjutada andmed siia:

Mudel (MOD.)

Tootenumber (PNC)

Seerianumber (S.N.)

14. ENERGIATÕHUSUS

14.1 Tooteinfo ja toote infoleht*

Tarnija nimi	Electrolux
Mudeli tunnus	EOF5H40BX 944068240
Energiatõhususe indeks	95.1
Energiatõhususe klass	A
Energiatarve standardse koormusega, tavarežiim	0.89 kWh/tsükel
Energiatarve standardse koormusega, ventilaatoriga režiim	0.78 kWh/tsükel
Kambrite arv	1
Soojusallikas	Elekter
Helitugevus	65 l
Ahju tüüp	Integreeritud ahi
Mass	29.3 kg

* Euroopa Liidu puhul vastavalt EL-i määrustele 65/2014 ja 66/2014.

Valgevene Vabariigi puhul vastavalt standardile STB 2478-2017, lisa G; STB 2477-2017, lisad A ja B. Ukraina puhul vastavalt dokumendile 568/32020.

Energiatõhususe klass ei kehti Venemaa puhul.

EN 60350-1 – Kodumajapidamises kasutatavad elektrilised toiduvalmistusseadmed – 1. osa: Pliidid, ahjud, auruahjud ja grillid – Efektivsuse mõõtmise meetodid.

14.2 Energia kokkuvõid



Seadmel on funktsioonid, mis aitavad säästa energiat igapäevasel toiduvalmistamisel.

Veenduge, et ahjuuks on ahju töötamise ajal suletud. Ärge küpsetamise ajal ahjuust liiga tihti avage. Jälgige, et uksetihend oleks puhas ja korralikult omal kohal.

Energia kokkuvõiu tagamiseks kasutage metallnõusid.

Kui võimalik, ärge eelkuumutage ahju enne küpsetamist.

Kui valmistate järjest mitu küpsetist, püüdke need ahju panna võimalikult lühikeste vahedega.

Küpsetamine pöördõhuga

Võimalusel kasutage energia kokkuvõiuks pöördõhuga küpsetusrežiime.

Jääkkuumus

Kui küpsetusaeg on pikem kui 30 minutit, vähendage vähemalt 3–10 minutit enne küpsetusaja lõppu ahju temperatuuri. Ahju sees oleva jääkkuumuse abil küpsemine jätkub.

Muude toitade soojendamiseks kasutage jääkkuumust.

Toidu soojashoidmine

Jääkkuumuse kasutamiseks ja toidu soojashoidmiseks valige madalaim võimalik temperatuur.

Niiske küpsetus pöördõhuga

Funktsioon, mis säästab küpsetamise ajal energiat.

15. JÄÄTMEKÄITLUS

Sümboliga  tähistatud materjalid võib ringlusse suunata. Selleks viige pakendid vastavatesse konteineritesse. Aidake hoida keskkonda ja inimeste tervist ja suunake elektri- ja elektroonilised jäätmed ringlusse.

Ärge visake sümboliga  tähistatud

seadmeid muude majapidamisjäätmete hulka. Viige seade kohaliku ringluspunkti või pöörduge abi saamiseks kohaliku omavalitsusse.

MISLIMO NA VAS

Hvala vam na kupnji Electrolux uređaja. Odabrali ste proizvod koji u sebi uključuje desetljeća profesionalnog iskustva i inovacija. Genijalan i moderan, osmišljen prema vašim potrebama. Dakle, kad god ga koristite, možete biti sigurni znajući kako ćete svaki put postići izvrsne rezultate.

Dobro došli u Electrolux.

Posjetite naše internetske stranice:



Dobit ćete savjete o korištenju, rješavanju problema, brošure i informacije o servisu i popravcima:

www.electrolux.com/support



Registrirajte svoj proizvod za bolju uslugu:

www.registerelectrolux.com



Kupite dodatnu opremu, potrošni materijal i originalne rezervne dijelove za svoj uređaj:

www.electrolux.com/shop

KORISNIČKA SLUŽBA I SERVIS

Uvijek koristite originalne zamjenske dijelove.

Kada kontaktirate naš ovlaštenu servis trebate imati sljedeće podatke: Model, PNC (part number code - broječna šifra dijela), serijski broj.

Podaci se mogu naći na nazivnoj pločici.

 Upozorenje / oprez - sigurnosne informacije

 Opće informacije i savjeti

 Ekološke informacije

Zadržava se pravo na izmjene.

SADRŽAJ

1. INFORMACIJE O SIGURNOSTI.....	22
2. SIGURNOSNE UPUTE.....	23
3. POSTAVLJANJE.....	26
4. OPIS PROIZVODA.....	27
5. UPRAVLJAČKA PLOČA.....	27
6. PRIJE PRVE UPORABE.....	28
7. SVAKODNEVNA UPORABA.....	28
8. FUNKCIJE SATA.....	30
9. KORIŠTENJE PRIBORA.....	31
10. DODATNE FUNKCIJE.....	32
11. SAVJETI.....	32
12. ODRŽAVANJE I ČIŠĆENJE.....	35
13. OTKLANJANJE POTEŠKOĆA.....	38
14. ENERGETSKA UČINKOVITOST.....	39
15. BRIGA ZA OKOLIŠ.....	40

1. ⚠ INFORMACIJE O SIGURNOSTI

Prije postavljanja i korištenja uređaja, pažljivo pročitajte isporučene upute. Proizvođač nije odgovoran za bilo kakvu ozljedu ili oštećenje koji su rezultat neispravnog postavljanja ili korištenja. Upute uvijek držite na sigurnom i pristupačnom mjestu za buduću upotrebu.

1.1 Sigurnost djece i ranjivih osoba

- Ovaj uređaj mogu koristiti djeca u dobi od 8 godina i starija te osobe smanjenih tjelesnih, osjetilnih ili mentalnih mogućnosti ili osobe koje ne raspolažu iskustvom ili znanjem ako su pod nadzorom osobe odgovorne za njihovu sigurnost i rade po uputama koje se odnose na sigurno korištenje uređaja te razumiju uključene opasnosti. Djeca mlađa od 8 godina i osobe s vrlo teškim i složenim invaliditetom moraju se držati podalje od uređaja, osim ako su pod stalnim nadzorom.
- Djeca bi trebala biti pod nadzorom kako bi se osiguralo da se ne igraju s uređajem.
- Ambalažu držite podalje od djece i zbrinite je na odgovarajući način.
- UPOZORENJE: Držite djecu i kućne ljubimce podalje od uređaja dok radi ili tijekom hlađenja. Dostupni dijelovi postaju vrući tijekom uporabe.
- Ako uređaj ima funkciju roditeljske zaštite, mora se aktivirati.
- Bez nadzora djeca ne smiju obavljati čišćenje uređaja i korisničko održavanje.

1.2 Opća sigurnost

- Samo kvalificirana osoba može postaviti ovaj uređaj i zamijeniti kabel.
- Ne upotrebljavajte uređaj prije postavljanja u ugradbeni ormarić.

- Isključite uređaj iz izvora napajanja prije obavljanja bilo kakvog održavanja.
- Ako je mrežni kabel za napajanje oštećen, mora ga zamijeniti proizvođač, ovlašteni servisni centar ili kvalificirane osobe kako bi se izbjegao strujni udar.
- UPOZORENJE: Prije zamjene žarulje pobrinite se da je uređaj isključen kako biste izbjegli električni udar.
- UPOZORENJE: Uređaj i njegovi dostupni dijelovi zagrijavaju se tijekom uporabe. Pripazite i nemojte dirati grijače.
- Uvijek koristite rukavice za pećnicu kako biste uklonili ili umetnuli pribor ili posuđe.
- Da biste uklonili nosače polica, najprije povucite prednji dio nosača police, a zatim stražnji kraj dalje od bočnih stijenki. Nosače polica vratite na mjesto obrnutim redoslijedom.
- Za čišćenje uređaja ne koristite uređaj za parno čišćenje.
- Ne koristite agresivna abrazivna sredstva za čišćenje ili oštre metalne strugače za čišćenje staklenih vrata jer mogu oštetiti površinu, a to može dovesti do loma stakla.

2. SIGURNOSNE UPUTE

2.1 Instalacija



UPOZORENJE!

Samo kvalificirana osoba smije postaviti ovaj uređaj.

- Odstranite svu ambalažu.
- Ne postavljajte i ne koristite oštećeni uređaj.
- Slijedite upute za postavljanje isporučene s uređajem.
- Prilikom pomicanja uređaja uvijek budite pažljivi jer je uređaj težak. Uvijek nosite zaštitne rukavice i zatvorenu obuću.
- Uređaj ne povlačite za ručku.
- Ugradite uređaj na sigurno i prikladno mjesto koje udovoljava zahtjevima instalacije.
- Održavajte minimalnu udaljenost od drugih uređaja i kuhinjskih elemenata.
- Prije montaže uređaja provjerite otvaraju li se vrata pećnice bez ograničenja.

- Uređaj je opremljen električnim sustavom za hlađenje. Mora se priključiti na napajanje.

Minimalna visina ormarića (minimalna visina ormarića ispod radne ploče)	580 (600) mm
---	--------------

Širina ormarića	560 mm
-----------------	--------

Dubina ormarića	550 (550) mm
-----------------	--------------

Visina prednje strane uređaja	589 mm
-------------------------------	--------

Visina stražnje strane uređaja	570 mm
--------------------------------	--------

Širina prednje strane uređaja	594 mm
-------------------------------	--------

Širina stražnje strane uređaja	558 mm
--------------------------------	--------

Dubina uređaja	561 mm
----------------	--------

Ugradna dubina uređaja	540 mm
Dubina s otvorenim vratima	1007 mm
Minimalna veličina ventilacijskog otvora. Otvor smješten na donjoj stražnjoj strani	560x20 mm
Dužina priključnog kabela. Kabel je smješten u desnom kutu stražnje strane	1100 mm
Vijci za montažu	4x25 mm

2.2 Električni priključak



UPOZORENJE!

Opasnost od požara i strujnog udara.

- Svako povezivanje s električnom mrežom treba izvršiti kvalificirani električar.
- Uređaj mora biti uzemljen.
- Provjerite jesu li parametri na natpisnoj pločici kompatibilni s električnim vrijednostima mrežnog napajanja.
- Uvijek koristite pravilno montiranu utičnicu sa zaštitom od strujnog udara.
- Ne koristite adaptere s više utičnica i produžne kabele.
- Pazite da ne oštetite utikač i kabel napajanja. Ako je potrebno zamijeniti električni kabel, to mora izvršiti ovlašteni servisni centar.
- Ne dopustite da kabel napajanja dodiruje ili dođe blizu vrata uređaja ili niži ispod uređaja, posebice kada radi ili su vrata vruća.
- Zaštita od strujnog udara dijelova pod naponom i izoliranih dijelova mora biti pričvršćena na takav način da se ne može ukloniti bez alata.
- Utikač kabela napajanja uključite u utičnicu tek po završetku postavljanja. Provjerite postoji li nakon montaže pristup utikaču.
- Ako je utičnica labava, nemojte priključivati utikač.
- Ne povlačite kabel napajanja kako biste izvukli utikač iz utičnice. Uvijek uhvatite i povucite utikač.
- Koristite samo odgovarajuće izolacijske uređaje: automatske sklopke, osigurače

(osigurače na vrtanje izvaditi iz ležišta), sklopke i releje zemnog spoja.

- Električna instalacija mora imati izolacijski uređaj koji vam omogućuje isključivanje uređaja iz električne mreže na svim polovima. Izolacijski uređaj mora imati kontakte s otvorom minimalne širine 3 mm.
- Ovaj uređaj se isporučuje s glavnim utikačem i glavnim kabelom.

Vrste kabela primjenjivih za ugradnju ili zamjenu u Europi:

H07 RN-F, H05 RN-F, H05 RRF, H05 VV-F, H05 V2V2-F (T90), H05 BB-F

Za presjek kabela pogledajte ukupnu snagu na nazivnoj ploči. Možete pogledati i tablicu:

Ukupna snaga (W)	Presjek kabela (mm ²)
maksimum 1380	3 x 0.75
maksimum 2300	3 x 1
maksimum 3680	3 x 1.5

Kabel za uzemljenje (zeleni/žuti kabel) mora biti 2 cm dulji od faznih i neutralnih kabela (plavi i smeđi kabele).

2.3 Primjena



UPOZORENJE!

Opasnost od ozljede, opekline, strujnog udara ili eksplozije.

- Ovaj uređaj namijenjen je isključivo uporabi u kućanstvu (u zatvorenom).
- Ne mijenjajte specifikacije ovog uređaja.
- Pazite da se ventilacijski otvori nisu blokirani.
- Ne ostavljajte uređaj bez nadzora tijekom rada.
- Isključite uređaj nakon svake uporabe.
- Budite oprezni prilikom otvaranja vrata dok uređaj radi. Može se osloboditi vrući zrak.
- Ne rukujte uređajem mokrim rukama ili ako ima kontakt s vodom.
- Ne pritiskajte otvorena vrata.
- Ne koristite uređaj kao radnu površinu ili kao površinu za odlaganje.

- Pažljivo otvorite vrata uređaja. Korištenje sastojaka s alkoholom može uzrokovati mješavinu alkohola i zraka.
- Kad otvarate vrata, ne dopustite da iskre ili otvoreni plamen dođu u kontakt s uređajem.
- Ne stavljajte zapaljive proizvode ili mokre predmete sa zapaljivim proizvodima u uređaj, blizu uređaja ili na uređaj.



UPOZORENJE!

Postoji opasnost od oštećenja uređaja.

- Da biste spriječili oštećenje ili promjenu boje emajla:
 - ne stavljajte posuđe ili druge predmete izravno na dno uređaja.
 - ne stavljajte aluminijsku foliju izravno na dno unutrašnjosti uređaja.
 - ne stavljajte vodu izravno u vrući uređaj.
 - ne držite vlažno posuđe i hranu u uređaju nakon završetka kuhanja.
 - budite oprezni prilikom uklanjanja ili instaliranja dodatne opreme.
- Gubitak boje emajla ili nehrđajućeg čelika nema utjecaj na performanse uređaja.
- Koristite duboku pliticu za vlažne kolače. Voćni sokovi uzrokuju mrlje koje mogu biti trajne.
- Ovaj uređaj namijenjen je isključivo za kuhanje. Ne smije se koristiti u druge svrhe, na primjer za grijanje prostorije.
- Uvijek kuhajte s zatvorenim vratima pećnice.
- Ako je uređaj postavljen iza neke ploče (npr. vrata) osigurajte da vrata nikad nisu zatvorena dok uređaj radi. Toplina i vlaga mogu se nakupiti iza takve ploče i uzrokovati naknadna oštećenja uređaja, kućišta ili poda. Ne zatvarajte ploču dok se uređaj potpuno ne ohladi nakon uporabe.

2.4 Održavanje i čišćenje



UPOZORENJE!

Postoji opasnost od ozljede, vatre ili oštećenja uređaja.

- Prije održavanja uređaj isključite a utikač izvucite iz utičnice mrežnog napajanja.

- Provjerite je li uređaj hladan. Postoji opasnost od puknuća staklenih ploča.
- Staklene ploče vrata odmah zamijenite kada su oštećene. Obratite se ovlaštenom servisnom centru.
- Pazite pri uklanjanju vrata s uređaja. Vrata su teška!
- Uređaj redovito očistite kako biste spriječili propadanje materijala površine.
- Uređaj očistite vlažnom mekom krpom. Koristite samo neutralne deterdžente. Nikada ne koristite abrazivna sredstva, abrazivne spužvice za ribanje, otapala ili metalne predmete.
- Ako koristite raspršivač za čišćenje pećnice, slijedite sigurnosne upute na ambalaži.

2.5 Unutarnje osvjetljenje



UPOZORENJE!

Opasnost od električnog udara.

- Što se tiče žarulje(a) unutar ovog proizvoda i rezervnih žarulja koje se prodaju zasebno: Ove žarulje namijenjene su da izdrže ekstremne fizičke uvjete u kućanskim uređajima, poput temperature, vibracija, vlage ili namijenjene su signalizaciji informacija o radnom stanju uređaja. Nisu namijenjene za druge primjene i nisu pogodne za osvjetljenje u kućanstvu.
- Ovaj proizvod sadržava izvor svjetlosti klase energetske učinkovitosti G.
- Koristite samo žarulje s istim specifikacijama.

2.6 Servis

- Za popravak uređaja obratite se ovlaštenom servisnom centru.
- Koristite samo originalne rezervne dijelove.

2.7 Zbrinjavanje



UPOZORENJE!

Opasnost od ozljede ili gušenja.

- Obratite se općinskim vlastima za informacije o načinu zbrinjavanja uređaja.
- Iskopčajte uređaj iz napajanja.

- Odrežite kabel napajanja blizu uređaja i odložite ga.

- Uklonite bravu na vratima kako biste spriječili zatvaranje maloljetne ili kućnih ljubimaca u uređaju.

3. POSTAVLJANJE



UPOZORENJE!

Pogledajte poglavlja sa sigurnosnim uputama.

3.1 Ugrađivanje u ugradbene ormariće

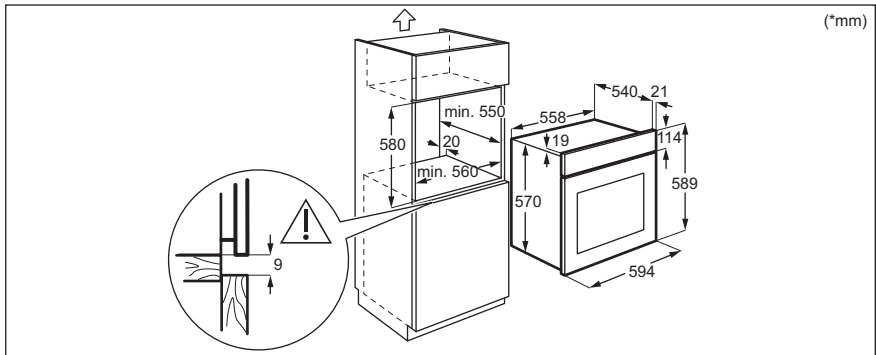
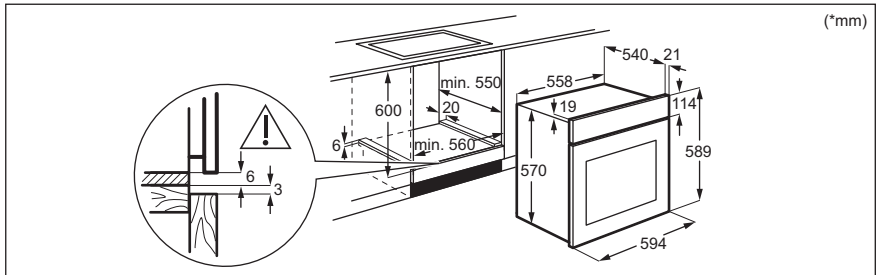

3.2 Pričvršćivanje pećnice za kuhinjski ormarić

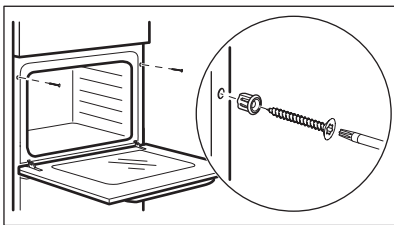

4. OPIS PROIZVODA

4.1 Opći pregled

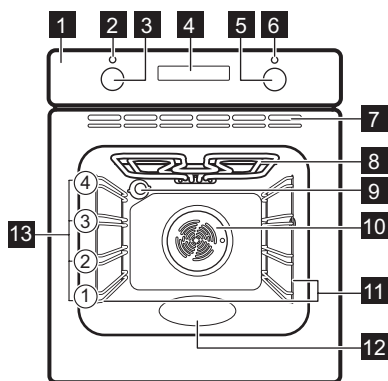

- 1 Upravljačka ploča
- 2 Svjetlo / simbol napajanja
- 3 Regulator funkcija pećnice
- 4 Zaslون
- 5 Regulator (za temperaturu)
- 6 Indikator / simbol temperature
- 7 Otvori za zrak za rashladni ventilator
- 8 Grijač
- 9 Žarulja
- 10 Ventilator
- 11 Nosač polica, uklonjivo
- 12 Udubljenje u unutrašnjosti - Spremnik za čišćenje vodom
- 13 Položaji police

4.2 Dodatna oprema

- **Mreža za pečenje**
Za posuđe, kalupe za torte, pečenje.
- **Pekač za pecivo**
Za torte i biskvite.

- **Duboka plitica za roštilj/prženje**
Za pečenje ili kao plitica za skupljanje masnoće.

5. UPRAVLJAČKA PLOČA

5.1 Uvlačive tipke

Za početak korištenja uređaja pritisnite tipku.
Tipka se izvlači.

5.2 Polja senzora/tipke

—	Postavljanje vremena.
⌚	Za postavljanje funkcije sata.
+	Postavljanje vremena.

5.3 Zaslون

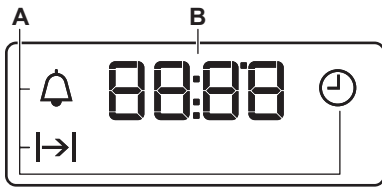

- A. Funkcije sata
- B. Tajmer

6. PRIJE PRVE UPORABE



UPOZORENJE!

Pogledajte poglavlja sa sigurnosnim uputama.

6.1 Prije prve upotrebe

Tijekom prethodnog zagrijavanja pećnica može stvarati neugodan miris i dim. Pobrinite se da se soba prozračuje.



Korak 1



Korak 2



Korak 3



Postavite sat

1.  - pritisnite za postavke vremena. Nakon otprilike 5 sekundi, bljeskanje prestaje i na zaslonu se prikazuje vrijeme.

Očistite pećnicu

1. Uklonite sav pribor i sve uklonjive nosače polica iz pećnice.
2. Pećnicu i pribor očistite mekom krpom, mlakom vodom i blagim deterdžentom.

Prethodno zagrijte praznu pećnicu

1. Postavite maksimalnu temperaturu za funkciju: .
Vrijeme: 1 h.
2. Postavite maksimalnu temperaturu za funkciju: .
Vrijeme: 15 min.
3. Postavite maksimalnu temperaturu za funkciju: .
Vrijeme: 15 min.

Isključite pećnicu i pričekajte da se ohladi. Vratite pribor i uklonjive nosače polica u pećnicu.

7. SVAKODNEVNA UPORABA



UPOZORENJE!

Pogledajte poglavlja sa sigurnosnim uputama.

7.1 Kako postaviti: Funkciju pećnice

- 1. korak** Okrenite regulator funkcija pećnice za odabir funkcije pećnice.
- 2. korak** Okrenite kontrolni regulator za odabir temperature.
- 3. korak** Kad kuhanje završi, da biste isključili pećnicu, okrenite regulatore na položaj isključeno.

7.2 Funkcije pećnice

Funkcija pečnice Aplikacija



Položaj "Isklj."

Pećnica je isključena.



Osvjetljenje unutrašnjosti

Za uključivanje svjetla.



Vrući zrak

Za pečenje na do dvije razine police istovremeno i za sušenje hrane. Podesite temperaturu 20 - 40 °C niže nego za Konvencionalno pečenje.



Vlažno pečenje

Ova funkcija napravljena je za uštedu energije tijekom kuhanja. Kad koristite ovu funkciju, temperatura u unutrašnjosti može se razlikovati od postavljene temperature. Snaga zagrijavanja može se smanjiti. Za više informacija pogledajte poglavlje "Svakodnevna uporaba", napomene o: Vlažno pečenje.



Donji grijač

Za pečenje kolača s hrskavim dnom i konzerviranje hrane.

Funkcija pečnice Aplikacija



Kuhanje zrakom

Za pečenje ili pečenje i prženje hrane za koju je potrebna ista temperatura kuhanja na više od jednog položaja police, bez miješanja okusa.



Turbo roštilj

Za pečenje velikih komada mesa ili peradi s kostima na jednom položaju police. Za pripremu zapečenih jela i tamnjenje.



Odmrzavanje

Za odmrzavanje (povrće i voće). Vrijeme odmrzavanja ovisi o količini i veličini zamrznute hrane.



Konvencionalno pečenje / Čišćenje vodom

Za pečenje i prženje hrane na jednoj razini police. Pogledajte poglavlje "Održavanje i čišćenje" za više informacija o: Čišćenje vodom.



Roštilj

Za roštiljanje tankih komada hrane i pripremu tostiranog kruha.

7.3 Napomene o: Vlažno pečenje



Ova funkcija korištena je za usklađivanje s razredom energetske učinkovitosti i zahtjevima ekološkog dizajna u skladu s EU 65/2014 i EU 66/2014. Ispitivanja u skladu s EN 60350-1.

Vrata pećnice moraju biti zatvorena tijekom pečenja tako da se funkcija ne ometa i da pećnica radi s najvišom mogućom energetsom učinkovitošću.

Upute za kuhanje potražite u poglavlju "Savjeti i preporuke", Vlažno pečenje. Opće preporuke za uštedu energije potražite u poglavlju "Energetska učinkovitost", Ušteda energije.

8. FUNKCIJE SATA



8.1 Funkcije sata

Funkcija sata	Aplikacija
 Vrijeme	Za postavljanje, promjenu ili provjeru vremena.
 Trajanje	Za postavljanje duljine rada pećnice.
 Zvučni alarm	Za postavljanje odbrojavanja. Ova funkcija nema utjecaja na rad pećnice. Funkciju možete bilo kada postaviti, također i kad je pećnica isključena.

8.2 Kako postaviti: Funkcije sata



Kako postaviti: Vrijeme



 - treperi kad spojite pećnicu na električno napajanje, ako je došlo do prekida napajanja ili kad tajmer nije postavljen.

 ,  - pritisnite za postavke vremena.

Nakon otprilike 5 sekundi, treperenje prestaje i na zaslonu se prikazuje vrijeme.

Kako promijeniti: Vrijeme

1. korak  - pritisnite više puta za promjenu sata.  - počinje treperiti.

2. korak  ,  - pritisnite za postavke vremena.
Nakon otprilike 5 sekundi, treperenje prestaje i na zaslonu se prikazuje vrijeme.

Kako postaviti: Trajanje

1. korak Postavite funkciju pećnice i temperaturu.

2. korak  - pritisnite nekoliko puta.  - počinje treperiti.

3. korak  ,  - pritisnite za postavljanje trajanja.

Na zaslonu se prikazuje: 

 - treperi kad se postavljeno vrijeme završi. Signal se oglašava i pećnica se isključuje.

4. korak Pritisnite bilo koju tipku za zaustavljanje signala.

5. korak Okrenite regulator u položaj isključeno.

Kako postaviti: Zvučni alarm

1. korak  - pritisnite nekoliko puta.  - počinje treperiti.

Kako postaviti: Zvučni alarm

- 2. korak** **+**, **-** - pritisnite za postavke vremena.
Funkcija se automatski pokreće nakon 5 sek.
Po isteku postavljenog vremena, oglašava se zvučni signal.
- 3. korak** Pritisnite bilo koju tipku za zaustavljanje signala.
- 4. korak** Okrenite regulator u položaj isključeno.

Kako poništiti: Funkcije sata

- 1. korak**  - pritisnite više puta dok simbol funkcije sata ne počne treperiti.
- 2. korak** Pritisnite i držite: **-**.
Funkcija sata isključuje se nakon nekoliko sekundi.

9. KORIŠTENJE PRIBORA



UPOZORENJE!

Pogledajte poglavlja sa sigurnosnim uputama.

9.1 Umetanje dodatne opreme

Mala udubljenja na vrhu povećavaju sigurnost. Te udubine ujedno su i dodatna

Mreža za pečenje:

Gurnite mrežu između vodičica nosača police i provjerite jesu li nožice okrenute prema dolje.

mjera protiv prevrtanja. Visoki obod oko police sprječava klizanje posuđa s police.

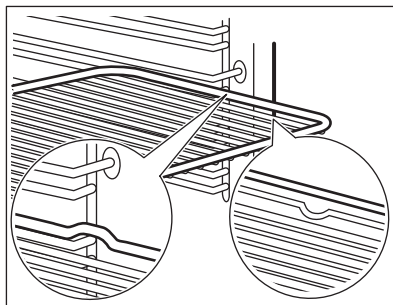

Pekač za pecivo / Duboka plitica:

Gurnite pladanj za pečenje između vodilica police.

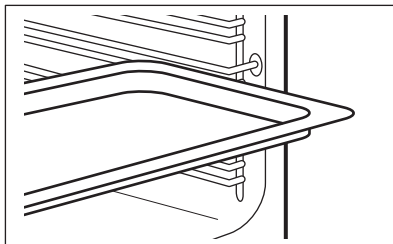
**Mreža za pečenje, Pekač za pecivo / Duboka plitica:**

Gurnite pekač za pecivo između vodilica na nosaču police i mreže za pečenje na vodilicama iznad.

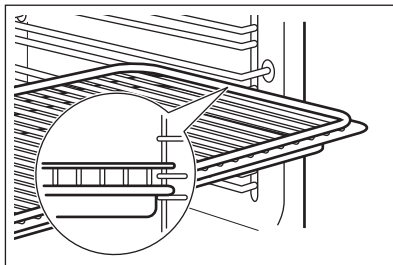

10. DODATNE FUNKCIJE

10.1 Ventilator za hlađenje

Kad pećnica radi, ventilator za hlađenje automatski se uključuje da ohladi površine pećnice. Ako isključite pećnicu, ventilator za hlađenje može nastaviti s radom dok se pećnica ne ohladi.

10.2 Sigurnosni termostat

Neispravan rad pećnice ili komponente u kvaru mogu uzrokovati opasno pregrijavanje. Kako bi se to spriječilo, pećnica ima sigurnosni termostat koji prekida napajanje. Pećnica se ponovno automatski uključuje čim se temperatura snizi.

11. SAVJETI



Pogledajte poglavlja sa sigurnosnim uputama.

11.1 Preporuke za kuhanje

Pećnica ima četiri razine police.

Brojite položaje police od dna pećnice.

Vaša pećnica može peći drugačije od pećnice koju ste imali ranije.

Pečenje kolača

Nemojte otvarati vrata pećnice prije isteka 3/4 podešenog vremena kuhanja.

Ako istodobno koristite dva protvana za pečenje, držite jednu razinu praznu između njih.

Pečenje mesa i ribe

Koristite duboki protvan za vrlo masnu hranu kako biste spriječili pojavu mrlja u pećnici koje mogu biti trajne.

Ostavite meso otprilike 15 minuta prije rezanja na komade kako sok ne bi iscurio.

Kako biste spriječili stvaranje previše dima u pećnici tijekom pečenja, dodajte malo vode u duboku pliticu. Za sprječavanje kondenzacije dima, dodajte vode svaki put nakon što se osuši.

Vremena pečenja

Vremena pečenja ovise o vrsti jela, njegovoj konzistenciji i volumenu.

U početku pratite učinkovitost pečenja. Kad koristite ovaj uređaj, pronađite najbolje

postavke (postavka grijanja, vrijeme pečenja itd.) za vaše posude, recepte i količine.

11.2 Vlažno pečenje - preporučeni dodaci

Koristite tamne i nereflektirajuće posude i spremnike. Imaju bolju apsorpciju topline od svjetle boje i reflektirajućeg posuđa.



Tava za pizzu

Tamni, nereflektirajući
Promjer 28 cm

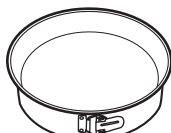

Posuda za pečenje

Tamni, nereflektirajući
Promjer 26 cm



Ramekin posude

Keramika
Promjer 8 cm, visi-
na 5 cm













Kalup za flan

Tamni, nereflektirajući
Promjer 28 cm

11.3 Vlažno pečenje







Za najbolje rezultate slijedite preporuke navedene u tablici ispod.







		 (°C)		 (min)
Slatka peciva, 12 komada	pekač za pecivo ili plitica s cjedilom	180	2	35 - 40
Pecivo-kiflice, 9 komada	pekač za pecivo ili plitica s cjedilom	180	2	35 - 40
Pizza, smrznuta, 0,35 kg	rešetka za pečenje	220	2	35 - 40
Rolada	pekač za pecivo ili plitica s cjedilom	170	2	30 - 40
Brownie	pekač za pecivo ili plitica s cjedilom	180	2	30 - 40
Sufle, 6 komada	keramički kalupi na rešetki za pečenje	200	3	30 - 40
Biskvitna podloga za flan	podloga za flan na rešetki za pečenje	170	2	20 - 30
Sendvič Victoria	posuda za pečenje na rešetki za pečenje	170	2	35 - 45
Poširana riba, 0,3 kg	pekač za pecivo ili plitica s cjedilom	180	3	35 - 45

		 (°C)		 (min)
Riba, 0,2 kg	pekač za pecivo ili plitica s cjedilom	180	3	35 - 45
Ribljí file, 0,3 kg	pizza na rešetki za pečenje	180	3	35 - 45
Poširano meso, 0,25 kg	pekač za pecivo ili plitica s cjedilom	200	3	40 - 50
Ražnjić, 0,5 kg	pekač za pecivo ili plitica s cjedilom	200	3	25 - 35
Kolačići, 16 komada	pekač za pecivo ili plitica s cjedilom	180	2	20 - 30
Kolačići s bademima, 20 komada	pekač za pecivo ili plitica s cjedilom	180	2	40 - 45
Muffini, 12 komada	pekač za pecivo ili plitica s cjedilom	170	2	30 - 40
Slani kolač, 16 komada	pekač za pecivo ili plitica s cjedilom	170	2	35 - 45
Sitni prhki kolači, 20 komada	pekač za pecivo ili plitica s cjedilom	150	2	40 - 50
Tortice, 8 komada	pekač za pecivo ili plitica s cjedilom	170	2	20 - 30
Povrće, poširano, 0,4 kg	pekač za pecivo ili plitica s cjedilom	180	3	35 - 40
Vegetarijanski omet	pizza na rešetki za pečenje	200	3	30 - 45
Mediteransko povrće, 0,7 kg	pekač za pecivo ili plitica s cjedilom	180	4	35 - 40

11.4 Informacije za ispitne ustanove

Ispitivanja u skladu s IEC 60350-1.

				 (°C)	 (min)	
Sitni kolači, po 20 na plitici	Konvencionalno pečenje	Pekač za pecivo	3	170	20 - 30	-
Pita od jabuka, 2 kalupa Ø20 cm	Konvencionalno pečenje	Mreža za pečenje	1	170	80 - 120	-
Biskvit, kalup za torte Ø26 cm	Konvencionalno pečenje	Mreža za pečenje	2	170	35 - 45	-

				 (°C)	 (min)	
Prhko tijesto	Konvencionalno pečenje	Pekač za pecivo	3	150	20 - 35	Pečnicu prethodno zagrijte 10 minuta.
Tost, 4 - 6 komada	Roštilj	Mreža za pečenje	3	maks.	2 - 4 minute prva strana; 2 - 3 minute druga strana	Pečnicu prethodno zagrijte 3 minute.
Goveđi burger, 6 komada, 0,6 kg	Roštilj	Mreža za pečenje i posuda za sakupljanje masnoće	3	maks.	20 - 30	Stavite mrežu za pečenje na treću razinu a posudu za sakupljanje masnoće na drugu razinu u pećnici. Okrenite hranu na drugu stranu nakon protoka polovice vremena kuhanja. Pečnicu prethodno zagrijte 3 minute.

12. ODRŽAVANJE I ČIŠĆENJE



UPOZORENJE!

Pogledajte poglavlja sa sigurnosnim uputama.

12.1 Napomene o čišćenju



Sredstva za čišćenje

Prednju stranu pećnice očistite mekom krpom namočenom u mlaku vodu i blagim deterdžentom. Očistite i provjerite brtvu na vratima oko okvira unutrašnjosti pećnice.

Za čišćenje metalnih površina koristite otopinu za čišćenje.

Mrlje očistite blagim deterdžentom.



Svakodnevna uporaba

Unutrašnjost pećnice očistite nakon svake uporabe. Nakupljanje masti ili drugih ostataka može uzrokovati požar.

Vlaga se može kondenzirati u pećnici ili na staklima vrata. Za smanjenje kondenzacije, uključite pećnicu da radi barem 10 minuta prije kuhanja. Ne čuvajte hranu u pećnici dulje od 20 minuta. Nakon svake uporabe osušite unutrašnjost mekanom krpom.



Dodatna oprema

Nakon svake upotrebe očistite svu dodatnu opremu i pustite da se osuši. Koristite meku krpom namočenu u toplu vodu i blagi deterdžent. Pribor ne perite u perilici posuđa.

Ne čistite pribor s neprijanjajućim površinama pomoću abrazivnih sredstava za čišćenje ili predmeta s oštrim rubovima.

12.2 Kako ukloniti: Nosači police

Kako biste očistili pećnicu, skinite nosače police.

1. korak Isključite pećnicu i pričekajte da se ohladi.

2. korak Prednji kraj police povucite dalje od bočne stijenke.

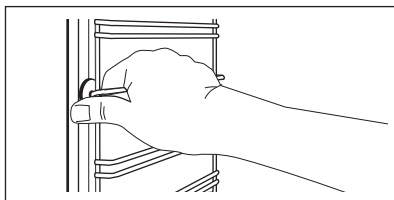

3. korak Stražnji kraj nosača police povucite dalje od bočne stijenke i uklonite ga.

4. korak Nosače polica vratite na mjesto obrnutim redoslijedom.

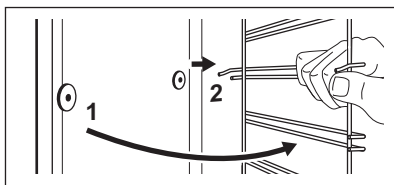

12.3 Način upotrebe: Čišćenje vodom

Ovaj postupak čišćenja koristi paru za uklanjanje masnoće i ostataka hrane iz pećnice.

1. korak Ulijte vodu u udubinu u unutrašnjosti: 150 ml.

2. korak Postavite funkciju:

3. korak Podesite temperaturu na 90 °C.

4. korak Pustite pećnicu da radi 30 min.

5. korak Isključite pećnicu.

6. korak Pričekajte dok se pećnica ne ohladi. Unutrašnjost osušite mekanom krpom.

12.4 Kako ukloniti i postaviti: Vrata

Vrata pećnice sastoje se od dvije staklene ploče. Možete skinuti vrata pećnice i unutarnju staklenu ploču kako biste ih očistili. Prije nego što uklonite staklene ploče, pročitajte cijele upute "Skidanje i postavljanje vrata".



OPREZ!

Pećnicu ne upotrebljavajte bez staklenih ploča.

1. korak Potpuno otvorite vrata i držite obje šarke.

2. korak Podignite i potpuno okrenite poluge na objema šarkama.

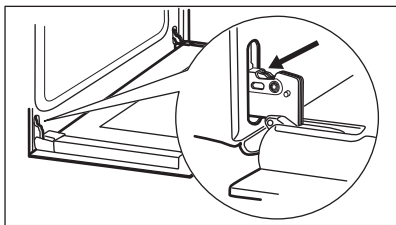

3. korak Zatvorite vrata pećnice napola, do prvog položaja. Zatim podignite i povucite vrata prema naprijed i izvadite ih iz ležišta.

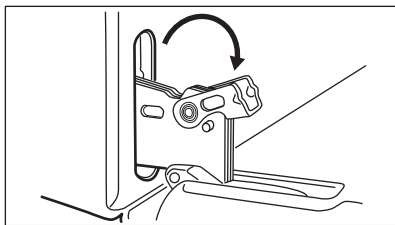

4. korak Stavite vrata na mekanu krpu na stabilnu površinu i otpustite sustav zaključavanja kako biste uklonili unutarnju staklenu ploču.

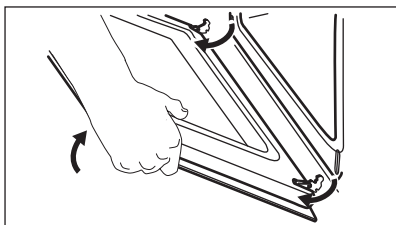

5. korak Okrenite pričvrstne elemente pod kutom od 90° i izvucite ih iz ležišta.

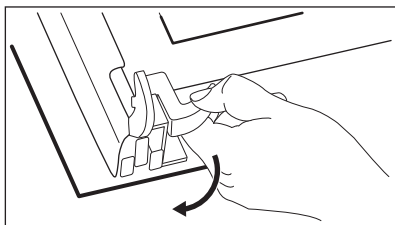

6. korak Prvo pažljivo podignite, a zatim skinite staklenu ploču.

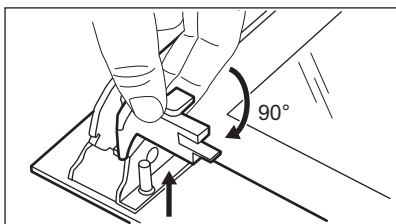

7. korak Staklene ploče očistite sapunom i vodom. Pažljivo osušite staklene ploče. Staklene ploče ne perite u perilici posuđa.

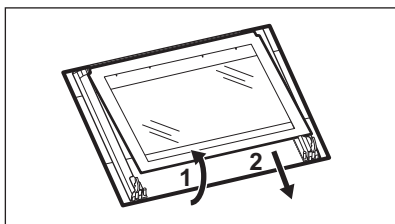

8. korak Nakon čišćenja, postavite staklene ploče i vrata pećnice.

Kada se pravilno postavi, okvir vrata klikne. Osigurajte da unutarnju staklenu ploču postavite ispravno na mjesto.

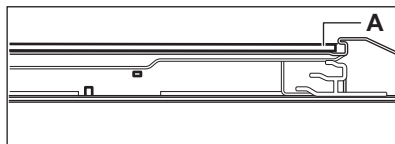

12.5 Kako zamijeniti: Žarulju



UPOZORENJE!

Opasnost od električnog udara.
Žarulja može biti vruća.

Prije zamjene žarulje:

1. korak	2. korak	3. korak
Isključite pećnicu. Pričekajte dok se pećnica ne ohladi.	Isključite pećnicu iz električnog napajanja.	Na dno unutrašnjosti pećnice stavite krpu.

Stražnja žarulja

1. korak	Okrenite stakleni poklopac žarulje i skinite ga.
2. korak	Očistite stakleni poklopac.
3. korak	Zamijenite žarulju svjetiljke odgovarajućom žaruljom koja je otporna na toplinu od 300 °C.
4. korak	Postavite stakleni poklopac.

13. OTKLANJANJE POTEŠKOĆA



UPOZORENJE!

Pogledajte poglavlja sa sigurnosnim uputama.

13.1 Što učiniti ako ...

Za svaki slučaj koji nije uključen u ovu tablicu obratite se ovlaštenom servisnom centru.

Problem	Provjerite ako ...
Pećnica se ne zagrijava.	Osigurač je pregorio.

Problem	Provjerite ako ...
Brtva na vratima je oštećena.	Ne koristite pećnicu. Kontaktirajte ovlašteni servisni centar.
Na zaslonu se prikazuje "12.00".	Nestalo je struje. Podesite sat.
Svjetiljka ne radi.	Žarulja je pregorjela.

13.2 Podaci o servisu

Ako sami ne uspijete pronaći rješenje za problem, obratite se prodavaču ili ovlaštenom servisnom centru.

Podaci potrebni za servisni centar nalaze se na natpisnoj pločici. Natpisna pločica nalazi se na prednjoj strani okvira unutrašnjosti pećnice. Ne uklanjajte natpisnu pločicu iz unutrašnjosti pećnice.

Preporučujemo da podatke upišete ovdje:

Model (MOD.)
Broj proizvoda (PNC)
Serijski broj (S.N.)

14. ENERGETSKA UČINKOVITOST

14.1 Informacije o proizvodu i obrazac s informacijama o proizvodu*

Naziv dobavljača	Electrolux
Identifikacija modela	EOF5H40BX 944068240
Indeks energetske učinkovitosti	95.1
Klasa energetske učinkovitosti	A
Potrošnja energije uz standardno opterećenje, konvencionalni način rada	0.89 kWh/ciklusu
Potrošnja energije uz standardno opterećenje, način rada s ventilatorom	0.78 kWh/ciklusu
Broj šupljina	1
Izvor topline	Struja
Glasnoća zvuka	65 l
Vrsta pećnice	Ugradbena pećnica
Mass	29.3 kg

* Za Europsku uniju u skladu s uredbama EU-a 65/2014 i 66/2014.
Za Republiku Bjelorusiju prema STB 2478-2017, Dodatak G; STB 2477-2017, Dodaci A i B.
Za Ukrajinu prema 568/32020.

Razred energetske učinkovitosti nije primjenjiv za Rusiju.

EN 60350-1 - Kućanski električni uređaji za kuhanje - 1. dio: Štednjaci, pećnice, parne pećnice i roštilji - Metode za mjerenje izvedbi.

14.2 Ušteda energije



Pećnica sadrži značajke koje vam pomažu uštedjeti energiju tijekom svakodnevnog kuhanja.

Uvjerite se da su vrata pećnice zatvorena dok pećnica radi. Tijekom kuhanja ne otvarajte vrata pećnice prečesto. Brtvu vrata održavajte čistom i uvjerite se da je dobro pričvršćena u svom položaju.

Da biste povećali uštedu energije, koristite metalno posuđe.

Kad je to moguće, nemojte prethodno zagrijte pećnicu prije pečenja.

Tijekom istovremene pripreme nekoliko jela, neka vremenske pauze između pečenja budu što kraće.

Kuhanje s ventilatorom

Ako je moguće, koristite funkcije kuhanja s ventilatorom kako biste uštedjeli energiju.

Preostala toplina

Kad je vrijeme kuhanja duže od 30 min, 3 - 10 min prije završetka kuhanja smanjite temperaturu pećnice na minimum. Preostala toplina unutar pećnice nastavit će kuhanje.

Koristite preostalu toplinu za zagrijavanje ostalih jela.

Održavajte jela toplim

Za korištenje preostale topline i održavanje hrane toplom, odaberite najnižu moguću postavku temperature.

Vlažno pečenje

Funkcija je namijenjena je za uštedu energije tijekom kuhanja.

15. BRIGA ZA OKOLIŠ

Reciklirajte materijale sa simbolom .
Ambalažu za recikliranje odložite u prikladne spremnike. Pomozite u zaštiti okoliša i ljudskog zdravlja, kao i u recikliranju otpada od električnih i elektroničkih uređaja. Uređaje

označene simbolom  ne bacajte zajedno s kućnim otpadom. Proizvod odnesite na lokalno reciklažno mjesto ili kontaktirajte nadležnu službu.

PENSIAMO A TE

Grazie per aver acquistato un elettrodomestico Electrolux. Hai scelto un prodotto che ha alle spalle decenni di esperienza professionale e innovazione. Ingegnoso ed elegante, è stato progettato pensando a te. Quindi, in qualsiasi momento lo utilizzi, avrai la certezza di ottenere sempre i migliori risultati.

Ti diamo il benvenuto in Electrolux.

Visitate il nostro sito web per:



Ricevere consigli, scaricare i nostri opuscoli, eliminare eventuali anomalie, ottenere informazioni sull'assistenza e la riparazione:

www.electrolux.com/support



Per registrare il vostro prodotto e ricevere un servizio migliore:

www.registerelectrolux.com



Acquistare accessori, materiali di consumo e ricambi originali per la vostra apparecchiatura:

www.electrolux.com/shop

ASSISTENZA CLIENTI E ASSISTENZA TECNICA

Consigliamo sempre l'impiego di ricambi originali.

Quando si contatta il nostro Centro di Assistenza Autorizzato, accertarsi di avere a disposizione i dati seguenti: Modello, numero dell'apparecchio (PNC), numero di serie.

Le informazioni sono riportate sulla targhetta identificativa.

 **Avvertenza/Attenzione** - Importanti Informazioni per la sicurezza

 **Informazioni generali e suggerimenti**

 **Informazioni ambientali**

Con riserva di modifiche.

INDICE

1. INFORMAZIONI DI SICUREZZA.....	42
2. ISTRUZIONI DI SICUREZZA.....	43
3. INSTALLAZIONE.....	47
4. DESCRIZIONE DEL PRODOTTO.....	48
5. PANNELLO DEI COMANDI.....	48
6. PRIMA DI UTILIZZARE L'ELETTRODOMESTICO.....	49
7. UTILIZZO QUOTIDIANO.....	49
8. FUNZIONI DEL TIMER.....	51
9. UTILIZZO DEGLI ACCESSORI.....	52
10. FUNZIONI AGGIUNTIVE.....	53
11. CONSIGLI E SUGGERIMENTI UTILI.....	53
12. PULIZIA E CURA.....	56
13. RISOLUZIONE DEI PROBLEMI.....	59
14. EFFICIENZA ENERGETICA.....	60
15. CONSIDERAZIONI SULL'AMBIENTE.....	61

1. ⚠️ INFORMAZIONI DI SICUREZZA

Leggere attentamente le istruzioni fornite prima di installare e utilizzare l'apparecchiatura. I produttori non sono responsabili di eventuali lesioni o danni derivanti da un'installazione o un uso scorretti. Conservare sempre le istruzioni in un luogo sicuro e accessibile per poterle consultare in futuro.

1.1 Sicurezza di bambini e persone vulnerabili

- Quest'apparecchiatura può essere usata da bambini a partire da 8 anni di età e da adulti con capacità fisiche, sensoriali o mentali limitate o con scarsa esperienza e conoscenza sull'uso dell'apparecchiatura, solamente se sorvegliati o se istruiti relativamente all'utilizzo in sicurezza dell'apparecchiatura e se hanno compreso i rischi coinvolti. I bambini che hanno meno di 8 anni e le persone con disabilità diffuse e complesse vanno tenuti lontani dall'elettrodomestico, a meno che non vi sia una supervisione continua.
- I bambini devono essere sorvegliati per assicurarsi che non giochino con l'apparecchiatura.
- Tenere gli imballaggi lontano dai bambini e smaltirli in modo adeguato.
- **AVVERTENZA:** Tenere i bambini e gli animali domestici lontani dall'elettrodomestico durante il funzionamento o il raffreddamento. Le parti accessibili si riscaldano molto durante l'uso.
- Se l'elettrodomestico ha un dispositivo di sicurezza per i bambini sarà opportuno attivarlo.
- I bambini non devono eseguire interventi di pulizia e manutenzione sull'elettrodomestico senza essere supervisionati.

1.2 Avvertenze di sicurezza generali

- L'installazione dell'apparecchiatura e la sostituzione dei cavideve essere effettuata unicamente da personale qualificato.
- Non utilizzare l'apparecchiatura prima di installarla nella struttura a incasso.
- Prima di ogni operazione di manutenzione, scollegare l'apparecchiatura dall'alimentazione elettrica.
- Se il cavo di alimentazione è danneggiato, deve essere sostituito dal produttore, da un centro di assistenza tecnica autorizzato o da una persona qualificata per evitare situazioni di pericolo elettrico.
- **AVVERTENZA:** Assicurarsi che l'elettrodomestico sia spento prima di sostituire la lampadina per evitare la possibilità di scosse elettriche.
- **AVVERTENZA:** L'elettrodomestico e le parti accessibili si riscaldano molto durante l'uso. Fare attenzione a non toccare gli elementi riscaldanti.
- Utilizzare sempre guanti da forno per rimuovere o inserire accessori o pirofile.
- Per rimuovere i supporti del ripiano, tirare prima la parte anteriore del supporto del ripiano e poi l'estremità posteriore lontano dalle pareti laterali. Installare i supporti ripiani seguendo al contrario la procedura indicata.
- Non utilizzare vaporelle per pulire l'elettrodomestico.
- Non utilizzare detergenti abrasivi o raschietti di metallo per pulire il vetro dello sportello per non rigare la superficie e causare la rottura del vetro.

2. ISTRUZIONI DI SICUREZZA

2.1 Installazione



AVVERTENZA!

L'installazione dell'apparecchiatura deve essere eseguita da personale qualificato.

- Rimuovere tutti i materiali di imballaggio.
- Non installare o utilizzare l'apparecchiatura se è danneggiata.
- Attenersi alle istruzioni fornite insieme all'apparecchiatura.
- Prestare sempre attenzione in fase di spostamento dell'apparecchiatura, dato

che è pesante. Usare sempre i guanti di sicurezza e le calzature adeguate.

- Non tirare l'apparecchiatura per la maniglia.
- Installare l'apparecchiatura in un luogo sicuro e idoneo che soddisfi i requisiti di installazione.
- È necessario rispettare la distanza minima dalle altre apparecchiature.
- Prima di montare l'apparecchiatura controllare che la porta del forno si apra senza limitazioni.
- L'apparecchiatura è dotata di un sistema di raffreddamento elettrico. Quest'ultimo funziona a corrente elettrica.

Altezza minima del mobiletto (mobiletto sotto all'altezza minima del piano di lavoro)	580 (600) mm
Larghezza del mobiletto	560 mm
Profondità del mobiletto	550 (550) mm
Altezza della parte anteriore dell'apparecchiatura	589 mm
Altezza della parte posteriore dell'apparecchiatura	570 mm
Larghezza della parte anteriore dell'apparecchiatura	594 mm
Larghezza della parte posteriore dell'apparecchiatura	558 mm
Profondità dell'apparecchiatura	561 mm
Profondità di incasso dell'apparecchiatura	540 mm
Profondità con porta aperta	1007 mm
Dimensioni minime dell'apertura di ventilazione. Apertura collocata sul lato posteriore inferiore	560x20 mm
Lunghezza del cavo di alimentazione. Il cavo è collocato nell'angolo destro del lato posteriore	1100 mm
Viti di montaggio	4x25 mm

2.2 Collegamento elettrico



AVVERTENZA!

Rischio di incendio e scossa elettrica.

- Tutti i collegamenti elettrici devono essere realizzati da un elettricista qualificato.
- L'apparecchiatura deve disporre di una messa a terra.
- Verificare che i parametri sulla targhetta siano compatibili con le indicazioni elettriche dell'alimentazione.
- Utilizzare sempre una presa elettrica con contatto di protezione correttamente installata.
- Non utilizzare prese multiple e prolunghe.
- Accertarsi di non danneggiare la spina e il cavo. Qualora il cavo elettrico debba essere sostituito, l'intervento dovrà essere effettuato dal nostro Centro di Assistenza autorizzato.
- Evitare che i cavi entrino a contatto o si trovino vicino alla porta dell'apparecchiatura o sulla nicchia sotto all'apparecchiatura, in particolare quando il dispositivo è in funzione o la porta è calda.
- I dispositivi di protezione da scosse elettriche devono essere fissati in modo tale da non poter essere disattivati senza l'uso di attrezzi.
- Inserire la spina di alimentazione nella presa solo al termine dell'installazione. Verificare che la spina di alimentazione rimanga accessibile dopo l'installazione.
- Nel caso in cui la spina di corrente sia allentata, non collegarla alla presa.
- Non tirare il cavo di alimentazione per scollegare l'apparecchiatura. Tirare sempre dalla spina.
- Servirsi unicamente di dispositivi di isolamento adeguati: interruttori automatici, fusibili (quelli a tappo devono essere rimossi dal portafusibile), sganciatori per correnti di guasto a terra e relè.
- L'impianto elettrico deve essere dotato di un dispositivo di isolamento che consenta di scollegare l'apparecchiatura dalla presa di corrente a tutti i poli. Il dispositivo di isolamento deve avere una larghezza dell'apertura di contatto non inferiore ai 3 mm.

- La dotazione standard dell'apparecchiatura al momento della fornitura prevede una spina e un cavo di rete.

Tipi di cavi disponibili per l'installazione o la sostituzione per l'Europa:

H07 RN-F, H05 RN-F, H05 RRF, H05 VV-F, H05 V2V2-F (T90), H05 BB-F

Per la sezione del cavo, fare riferimento alla potenza totale sulla targhetta dei dati. È anche possibile consultare la tabella:

Potenza totale (W)	Sezione del cavo (mm ²)
massimo 1.380	3 x 0.75
massimo 2.300	3 x 1
massimo 3.680	3 x 1.5

Il cavo di terra (verde/giallo) deve essere 2 cm più lungo dei cavi di fase e neutro (blu e marrone).

2.3 Utilizzo:



AVVERTENZA!

Rischio di lesioni, ustioni, scosse elettriche o esplosioni.

- Quest'apparecchiatura è destinata esclusivamente all'uso domestico (al chiuso).
- Non modificare le specifiche tecniche dell'apparecchiatura.
- Assicurarsi che le aperture di ventilazione non siano bloccate.
- Non lasciare l'elettrodomestico incustodito durante il funzionamento.
- Spegnerlo l'elettrodomestico dopo ogni utilizzo.
- Prestare attenzione in fase di apertura dello sportello dell'elettrodomestico, quando quest'ultimo è in funzione. Può esservi un rilascio di aria calda.
- Non accendere l'elettrodomestico con le mani bagnate o quando è a contatto con l'acqua.
- Non esercitare pressione sullo sportello aperto.

- Non utilizzare l'elettrodomestico come superficie di lavoro o come superficie di deposito.
- Aprire lo sportello dell'elettrodomestico attentamente. L'utilizzo di ingredienti con alcol può provocare una miscela di alcol e aria.
- Non lasciare scintille o fiamme libere a contatto con l'elettrodomestico quando si apre lo sportello.
- Non appoggiare o tenere liquidi o materiali infiammabili, né oggetti facilmente infiammabili sull'apparecchiatura, al suo interno o nelle immediate vicinanze.



AVVERTENZA!

Vi è il rischio di danneggiare l'apparecchiatura.

- Per evitare danni o lo scolorimento dello smalto:
 - Non collocare pirofile o altri oggetti all'interno dell'elettrodomestico direttamente sul fondo.
 - Non collocare la pellicola di alluminio direttamente sul fondo della cavità dell'elettrodomestico.
 - Non versare acqua direttamente all'interno dell'elettrodomestico caldo.
 - Non conservare piatti e alimenti umidi all'interno dell'elettrodomestico dopo aver terminato la cottura.
 - Prestare attenzione in fase di rimozione o installazione degli accessori.
- Lo scolorimento dello smalto o dell'acciaio inox non influisce sulle prestazioni dell'elettrodomestico.
- Usare una leccarda per torte umide. I succhi di frutta causano macchie che possono essere permanenti.
- L'apparecchiatura è destinata solo alla cottura. Non deve essere utilizzata per altri scopi, ad esempio per riscaldare la stanza.
- Eseguire sempre la cottura con lo sportello del forno chiuso.
- Se l'apparecchiatura si trova dietro a un pannello anteriore (ad es. una porta), assicurarsi che questo non sia mai chiuso quando l'apparecchiatura è in funzione. Calore e umidità possono accumularsi sul retro di un pannello chiuso causando

danni all'apparecchiatura, all'alloggiamento o al pavimento. Dopo l'uso non chiudere il pannello dell'armadio finché l'apparecchiatura non si è completamente raffreddata.

2.4 Pulizia e cura



AVVERTENZA!

Vi è il rischio di lesioni, incendio o danni all'apparecchiatura.

- Prima di eseguire qualunque intervento di manutenzione, spegnere l'apparecchiatura ed estrarre la spina dalla presa.
- Controllare che l'apparecchiatura sia fredda. Vi è il rischio che i pannelli in vetro si rompano.
- Sostituire immediatamente i pannelli in vetro della porta nel caso in cui siano danneggiati. Contattare il Centro Assistenza Autorizzato.
- Prestare attenzione quando si rimuove la porta dall'apparecchio. La porta è pesante!
- Pulire regolarmente l'apparecchiatura per evitare il deterioramento dei materiali che compongono la superficie.
- Pulire l'apparecchiatura con un panno inumidito e morbido. Utilizzare solo detergenti neutri. Non usare prodotti abrasivi, spugnette abrasive, solventi od oggetti metallici.
- Se si utilizza uno spray per il forno, seguire attentamente le istruzioni di sicurezza sulla confezione.

2.5 Illuminazione interna



AVVERTENZA!

Pericolo di scosse elettriche.

- Per quanto riguarda la lampada o le lampade all'interno di questo prodotto e le lampade di ricambio vendute separatamente: Queste lampade sono destinate a resistere a condizioni fisiche estreme negli elettrodomestici, come temperatura, vibrazioni, umidità, o sono destinate a segnalare informazioni sullo stato operativo dell'apparecchio. Non sono destinate ad essere utilizzate in altre applicazioni e non sono adatte per l'illuminazione di ambienti domestici.
- Questo prodotto contiene una sorgente luminosa di classe di efficienza energetica G.
- Servirsi unicamente di lampadine con le stesse specifiche tecniche .

2.6 Assistenza

- Per far riparare l'apparecchiatura, rivolgersi a un Centro di Assistenza Autorizzato.
- Utilizzare solo ricambi originali.

2.7 Smaltimento



AVVERTENZA!

Rischio di lesioni o soffocamento.

- Contattare le autorità locali per ricevere informazioni su come smaltire correttamente l'apparecchiatura.
- Staccare la spina dall'alimentazione elettrica.
- Tagliare il cavo elettrico dell'apparecchiatura e smaltirlo.
- Togliere il blocco porta per evitare che bambini, o animali restino intrappolati nell'apparecchiatura.

3. INSTALLAZIONE



AVVERTENZA!

Fare riferimento ai capitoli sulla sicurezza.

3.1 Incasso

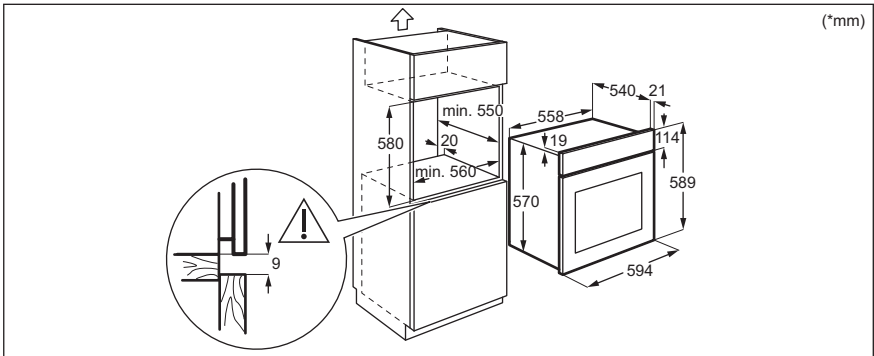
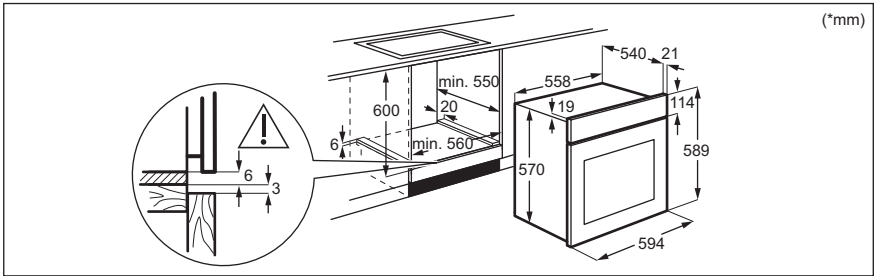

3.2 Fissaggio nel mobile

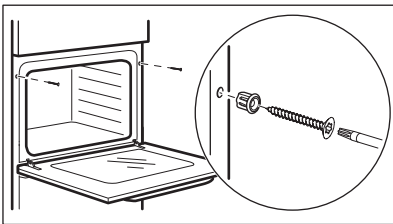

4. DESCRIZIONE DEL PRODOTTO

4.1 Panoramica generale

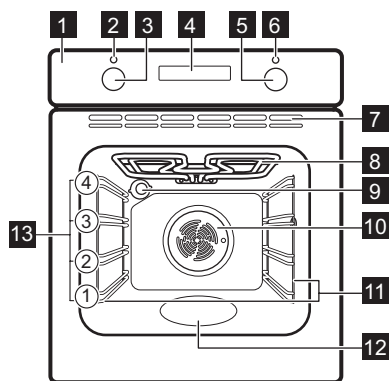

- 1 Pannello di controllo
- 2 Lampadina/simbolo alimentazione
- 3 Manopola di regolazione delle funzioni di riscaldamento
- 4 Display
- 5 Manopola di regolazione della temperatura
- 6 Indicatore della temperatura / simbolo
- 7 Fessure di ventilazione per la ventola di raffreddamento
- 8 Resistenza
- 9 Lampadina
- 10 Ventilatore
- 11 Supporto ripiano, smontabile
- 12 Goffatura cavità - Contenitore pulizia con acqua
- 13 Posizioni dei ripiani

4.2 Accessori

- **Ripiano a filo**
Per stoviglie, stampi per dolci, arrosti.
- **Lamiera dolci**
Per torte e biscotti.

- **Leccarda**
Per cuocere al forno e arrostito o per raccogliere il grasso.

5. PANNELLO DEI COMANDI

5.1 Manopola incassabile

Per utilizzare l'apparecchiatura, premere la manopola. La manopola fuoriesce.

5.2 Campo sensore / Pulsante

—	Per impostare l'ora.
⌚	Per impostare una funzione orologio.
+	Per impostare l'ora.

5.3 Display

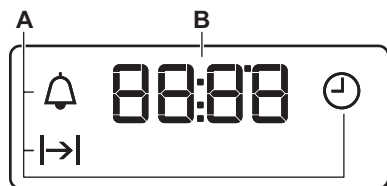

- A. Funzioni dell'orologio
- B. Timer

6. PRIMA DI UTILIZZARE L'ELETTRODOMESTICO



AVVERTENZA!

Fare riferimento ai capitoli sulla sicurezza.

6.1 Prima di utilizzare l'apparecchiatura per la prima volta

Il forno può produrre un odore sgradevole e fumo in fase di preriscaldamento. Accertarsi che la stanza sia ventilata.





Fase 1



Fase 2



Fase 3

Imposta l'orologio	Pulire il forno	Preriscaldare il forno vuoto
<ol style="list-style-type: none"> 1. +, - - premere per impostare l'ora. Dopo 5 secondi circa, la spia smette di lampeggiare e l'orologio indica l'ora impostata. 	<ol style="list-style-type: none"> 1. Rimuovere gli accessori e i supporti ripiano rimovibili dal forno. 2. Pulire il forno e gli accessori con un panno morbido imbevuto di acqua tiepida e detergente delicato. 	<ol style="list-style-type: none"> 1. Impostare la temperatura massima per la funzione: . Tempo: 1 ora 2. Impostare la temperatura massima per la funzione: . Tempo: 15 min. 3. Impostare la temperatura massima per la funzione: . Tempo: 15 min.

Spegnere il forno e attendere che si raffreddi. Collocare gli accessori e i supporti ripiano rimovibili nel forno.

7. UTILIZZO QUOTIDIANO



AVVERTENZA!

Fare riferimento ai capitoli sulla sicurezza.





7.1 Come impostare: Funzione cottura





Fase 1 Ruotare la manopola delle funzioni di riscaldamento per selezionare una funzione di riscaldamento.

Fase 2 Ruotare la manopola di controllo per selezionare la temperatura.

Fase 3 Al termine della cottura, ruotare le manopole fino alla posizione off per spegnere il forno.

7.2 Funzioni cottura

Funzione cottura	Applicazione
	Il forno è spento.
Posizione di spento	
	Per accendere la lampadina.
Luce forno	
	Per cuocere su due posizioni della griglia contemporaneamente ed essiccare i cibi. Impostare la temperatura di 20 - 40°C inferiore rispetto a Cottura convenzionale.
Cottura ventilata	
	Questa funzione è progettata per il risparmio energetico durante la cottura. Quando viene usata questa funzione, la temperatura all'interno della cavità potrebbe essere diversa rispetto alla temperatura impostata. La potenza riscaldante potrebbe essere ridotta. Per ulteriori informazioni, consultare il capitolo "Uso quotidiano", Note su: Cottura ventilata umida.
Cottura ventilata umida	
	Per dorare torte con base croccante e per conservare gli alimenti.
Resistenza inferiore	

Funzione cottura	Applicazione
	Per arrostitire o arrostire e cuocere cibi che richiedono la stessa temperatura, utilizzando più di un ripiano senza trasferimento di sapori.
Cottura ventilata	
	Per arrostitire grandi tagli di carne o pollame con ossa su una posizione della griglia. Per grigliare e dorare.
Turbo Grill	
	Per scongelare gli alimenti (verdura e frutta). Il tempo di scongelamento dipende dalla quantità e dalle dimensioni del cibo congelato.
Scongelamento	
	Per cuocere e arrostitire alimenti su una sola posizione del ripiano.
Cottura convenzionale / Pulizia con acqua	Rimandiamo al capitolo "Cura e pulizia" per ulteriori informazioni in merito: Pulizia con acqua.
	Per grigliare alimenti di ridotto spessore e tostare il pane.
Grill	

7.3 Note su: Cottura ventilata umida



Questa funzione è stata utilizzata per la conformità alla classe energetica e ai requisiti di ecodesign secondo la normativa UE 65/2014 e UE 66/2014. Test secondo la norma EN 60350-1.

La porta del forno dovrebbe essere chiusa in fase di cottura, in modo che la funzione non venga interrotta. Ciò garantisce inoltre che il forno funzioni con la più elevata efficienza energetica possibile.

Per le istruzioni di cottura rimandiamo al capitolo "Consigli e suggerimenti", Cottura ventilata umida. Per indicazioni generali sul risparmio energetico rimandiamo al capitolo "Efficienza energetica", Risparmio energetico.

8. FUNZIONI DEL TIMER

8.1 Funzioni dell'orologio

Funzione orologio	Applicazione
 Imposta ora	Permette di modificare o controllare l'ora.
 Durata	Per impostare la durata di funzionamento del forno.
 Contaminuti	Per impostare il conto alla rovescia. Questa funzione non ha effetto sull'uso del forno. È possibile impostare questa funzione in qualsiasi momento, anche quando il forno è spento.



8.2 Come impostare: Funzioni dell'orologio



Come impostare: Imposta ora

 - lampeggia quando si collega il forno all'alimentazione elettrica, quando c'è stato un blackout o quando il timer non è impostato.

 ,  - premere per impostare l'ora.
Dopo 5 secondi circa, la spia smette di lampeggiare e l'orologio indica l'ora impostata.

Come modificare: Imposta ora





Passaggio 1  - premere ripetutamente per cambiare l'ora del giorno.  - inizia a lampeggiare.

Passaggio 2  ,  - premere per impostare l'ora.
Dopo 5 secondi circa, la spia smette di lampeggiare e l'orologio indica l'ora impostata.

Come impostare: Durata

Passaggio 1 Selezionare una funzione del forno e regolare la temperatura.

Passaggio 2  - premere ripetutamente.  - inizia a lampeggiare.



Passaggio 3  ,  - premere per impostare la durata.
Il display visualizza: 
 - lampeggia al termine del tempo impostato. Viene emesso un segnale acustico e il forno si spegne.

Passaggio 4 Premere un tasto per interrompere il segnale.

Passaggio 5 Portare la manopola nella posizione di spegnimento.

Come impostare: Contaminuti

Passaggio 1  - premere ripetutamente.  - inizia a lampeggiare.

Passaggio 2 ,  - premere per impostare l'ora.
La funzione si attiva automaticamente dopo 5 secondi.
Quando si conclude il tempo impostato, viene emesso un segnale acustico.

Passaggio 3 Premere un tasto per interrompere il segnale.

Passaggio 4 Portare la manopola nella posizione di spegnimento.

Come annullare: Funzioni dell'orologio

Passaggio 1  - premere ripetutamente fino a quando il simbolo della funzione orologio inizia a lampeggiare.

Passaggio 2 Tenere premuto: .
La funzione orologio si disattiva dopo pochi secondi.

9. UTILIZZO DEGLI ACCESSORI



AVVERTENZA!

Fare riferimento ai capitoli sulla sicurezza.

anche dispositivi antiribaltamento. Il bordo alto intorno al ripiano evita che pentole e padelle scivolino dal ripiano.

9.1 Inserimento di accessori

Un piccolo rientro sulla parte superiore aumenta il livello di sicurezza. Gli incavi sono

Griglia:

Spingere il ripiano fra le guide del supporto e verificare che i piedini siano rivolti verso il basso.

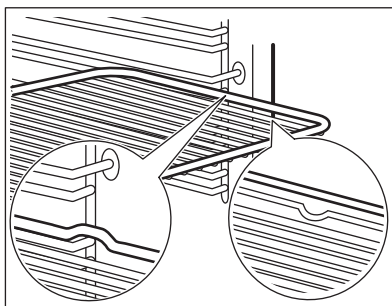

Lamiera dolci / Leccarda:

Spingere la lamiera tra le guide del supporto ripiano.

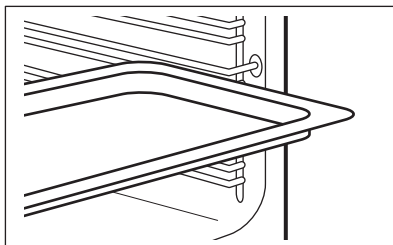
**Griglia, Lamiera dolci / Leccarda:**

Spingere il vassoio tra le guide del supporto ripiano e il ripiano a filo sulle guide sovrastanti.

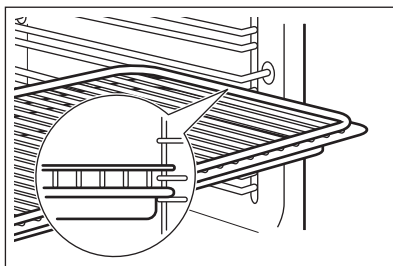

10. FUNZIONI AGGIUNTIVE

10.1 Ventola di raffreddamento

Quando il forno è in funzione, la ventola di raffreddamento si accende in modo automatico per tenere fresche le superfici del forno. Dopo aver spento il forno, la ventola di raffreddamento potrebbe continuare a funzionare fino a che il forno non si è raffreddato.

10.2 Termostato di sicurezza

Un utilizzo inappropriato del forno o componenti difettose possono provocare un

surriscaldamento pericoloso. Per evitare che questo accada, il forno è dotato di un termostato di sicurezza che interrompe l'alimentazione della corrente elettrica. All'abbassamento della temperatura, il forno si riaccende automaticamente.

11. CONSIGLI E SUGGERIMENTI UTILI



Fare riferimento ai capitoli sulla sicurezza.

11.1 Consigli di cottura

Il forno presenta quattro posizioni di inserimento.

Contare le posizioni della griglia dal basso del forno.

Il forno potrebbe cuocere o arrostitire in modo diverso rispetto a quello utilizzato in precedenza.

Preparazione di dolci da forno

Non aprire la porta del forno prima che 3/4 del tempo di cottura impostato sia trascorso.

Se si utilizzano due lamiere dolci contemporaneamente, lasciare un livello vuoto tra di esse.

Cottura di carne e pesce

Utilizzare una leccarda per alimenti molto grassi per evitare la formazione di macchie potenzialmente permanenti nel forno.

Lasciar riposare la carne per circa 15 minuti prima di tagliarla in modo che il succo non fuoriesca.

Per evitare troppo fumo nel forno durante la cottura arrosto, aggiungere dell'acqua nella leccarda. Per evitare la condensazione di fumo, aggiungere acqua ogni volta che si asciuga.

Tempi di cottura

I tempi di cottura dipendono dal tipo di cibo, dalla sua consistenza e dal volume.

All'inizio, controllare il rendimento durante la cottura. Quando si utilizza questa apparecchiatura, trovare le impostazioni migliori (calore, tempo di cottura, ecc.) per le pentole, le ricette e le quantità.

11.2 Cottura ventilata umida - accessori consigliati

Usare scatole e contenitori scuri e non riflettenti. Assorbono meglio il calore rispetto al colore chiaro e ai piatti riflettenti.



Teglia da pizza

Scura, non riflettente
28 cm di diametro

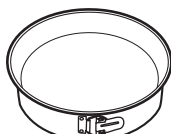

Pirofila

Scura, non riflettente
26 cm di diametro



Pirofile monoporzione

Ceramica
diametro 8 cm, altezza 5 cm













Tortiera per flan

Scura, non riflettente
28 cm di diametro

11.3 Cottura ventilata umida







Per ottenere i risultati migliori, attenersi ai suggerimenti elencati nella tabella sottostante.







		 (°C)		 (min.)
Roll dolci, 12 pezzi	vassoio di cottura o leccarda	180	2	35 - 40
Panini, 9 pezzi	vassoio di cottura o leccarda	180	2	35 - 40
Pizza surgelata, 0,35 kg	ripiano a filo	220	2	35 - 40
Rotolo con marmellata	vassoio di cottura o leccarda	170	2	30 - 40
Brownie	vassoio di cottura o leccarda	180	2	30 - 40
Soufflé, 6 pezzi	stampini di ceramica sulla griglia	200	3	30 - 40
Base pan di Spagna	teglia per timballo su griglia	170	2	20 - 30

		 (°C)		 (min.)
Pan di Spagna	piatto da forno su griglia	170	2	35 - 45
Pesce al vapore, 0,3 kg	vassoio di cottura o leccarda	180	3	35 - 45
Pesce intero, 0,2 kg	vassoio di cottura o leccarda	180	3	35 - 45
Filetto di pesce, 0,3 kg	teglia per pizza su griglia	180	3	35 - 45
Carne al vapore, 0,25 kg	vassoio di cottura o leccarda	200	3	40 - 50
Shashlik, 0,5 kg	vassoio di cottura o leccarda	200	3	25 - 35
Cookie, 16 pezzi	vassoio di cottura o leccarda	180	2	20 - 30
Macarons, 20 pezzi	vassoio di cottura o leccarda	180	2	40 - 45
Muffin, 12 pezzi	vassoio di cottura o leccarda	170	2	30 - 40
Pasta saporita, 16 pezzi	vassoio di cottura o leccarda	170	2	35 - 45
Biscotti di pasta frolla, 20 pezzi	vassoio di cottura o leccarda	150	2	40 - 50
Tortine, 8 pezzi	vassoio di cottura o leccarda	170	2	20 - 30
Verdure, al vapore, 0,4 kg	vassoio di cottura o leccarda	180	3	35 - 40
Omelette vegetariana	teglia per pizza su griglia	200	3	30 - 45
Verdure alla mediterranea, 0,7 kg	vassoio di cottura o leccarda	180	4	35 - 40

11.4 Informazioni per gli istituti di test

Test in conformità alla norma IEC 60350-1.

				 (°C)	 (min.)	
Dolcetti, 20 per lamiera dolci	Cottura convenzionale	Lamiera dolci	3	170	20 - 30	-
Torta di mele, 2 stampi Ø20 cm	Cottura convenzionale	Ripiano a filo	1	170	80 - 120	-

				 (°C)	 (min.)	
Sponge cake, stampo per torta Ø26 cm	Cottura convenzionale	Ripiano a filo	2	170	35 - 45	-
Frollini al burro	Cottura convenzionale	Lamiera dolci	3	150	20 - 35	Preriscaldare il forno per 10 minuti.
Toast, 4 - 6 pezzi	Grill	Ripiano a filo	3	max	2 - 4 minuti sul primo lato; 2 - 3 minuti sul secondo lato	Preriscaldare il forno per 3 minuti.
Burger di manzo, 6 pezzi, 0,6 kg	Grill	Su ripiano a filo e leccarda	3	max	20 - 30	Sistemare il ripiano a filo sul terzo livello e la leccarda sul secondo livello del forno. A metà cottura girare gli alimenti. Preriscaldare il forno per 3 minuti.

12. PULIZIA E CURA



AVVERTENZA!

Fare riferimento ai capitoli sulla sicurezza.

12.1 Note sulla pulizia



Agenti di pulizia

Pulire la parte anteriore del forno con un panno morbido imbevuto di acqua tiepida e detergente delicato. Pulire e controllare la guarnizione della porta attorno al telaio della cavità.

Servirsi di una soluzione detergente per pulire le superfici metalliche.

Pulire le macchie con un detergente delicato.



Uso quotidiano

Pulire la cavità dopo ogni utilizzo. L'accumulo di grasso o di altri residui potrebbe causare un incendio.

L'umidità può formare condensa nel forno o sui pannelli di vetro dello sportello. Per ridurre la condensa, mettere in funzione il forno 10 minuti prima di iniziare a cucinare. Non lasciare le vivande nel forno per più di 20 minuti. Asciugare la cavità con un panno morbido dopo ogni uso.



Accessori

Pulire tutti gli accessori dopo ogni uso e lasciarli asciugare. Utilizzare un panno morbido imbevuto di acqua tiepida e un detergente delicato. Non pulire gli accessori in lavastoviglie.

Non pulire gli accessori anti-aderenti con agenti abrasivi o oggetti appuntiti.

12.2 Come rimuovere: Supporti del ripiano

Rimuovere i supporti ripiano per pulire il forno.

Passaggio 1 Spegnerne il forno e attendere che si raffreddi.

Passaggio 2 Sfilare dapprima la guida di estrazione dalla parete laterale tirandola in avanti.

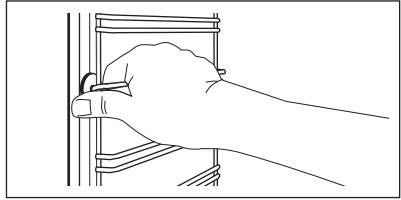

Passaggio 3 Estrarre la parte posteriore del supporto ripiano dalla parete laterale e rimuoverla.

Passaggio 4 Installare i supporti ripiani seguendo al contrario la procedura indicata.

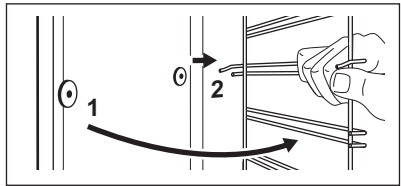

12.3 Istruzioni d'uso: Pulizia con acqua

Questa procedura di pulizia con acqua utilizza l'umidità per facilitare la rimozione dei residui di grasso e di cibo dal forno.

Fase 1 Versare l'acqua nella goffratura della cavità: 150 ml.

Passaggio 2 Impostare la funzione: 

Passaggio 3 Impostare la temperatura a 90°C.

Passaggio 4 Lasciare in funzione il forno per 30 minuti.

Passaggio 5 Spegnerne il forno.

Passaggio 6 Attendi che il forno si sia raffreddato. Asciugare la cavità con un panno morbido.

12.4 Come rimuovere e installare: Porta

La porta del forno è dotata di due pannelli in vetro. È possibile rimuovere la porta del forno e i pannelli interni in vetro per pulirli. Leggere tutte le istruzioni "Rimozione e installazione della porta" prima di togliere i pannelli in vetro.



ATTENZIONE!

Non utilizzare il forno senza i pannelli in vetro.

Fase 1 Aprire completamente la porta e tenere le due cerniere.

Fase 2

Alzare e ruotare le levette completamente sulle due cerniere.

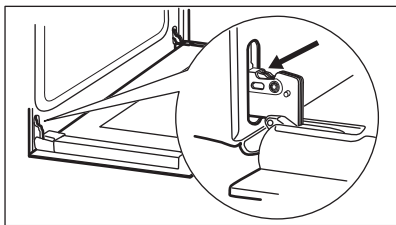

Fase 3 Chiudere la porta del forno fino alla prima posizione di apertura circa metà. Quindi sollevare e tirare in avanti la porta sfilandola dalla sua sede.

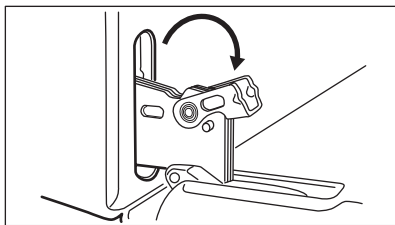

Fase 4 Appoggiare la porta su una superficie stabile e coperta da un panno morbido e sganciare il sistema di bloccaggio per rimuovere il pannello in vetro.

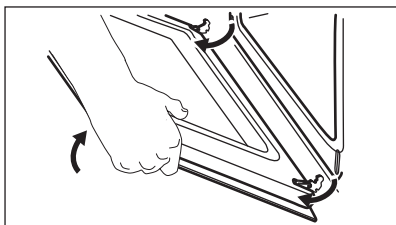

Fase 5 Ruotare di 90° le chiusure e sfilarle dalle loro sedi.

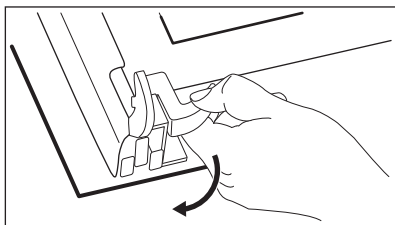

Fase 6 Prima di tutto sollevare facendo attenzione, quindi rimuovere il pannello in vetro.

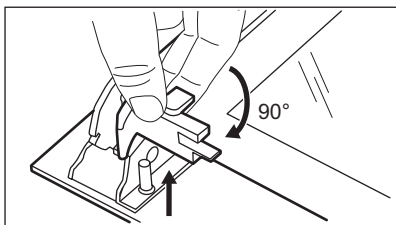

Fase 7 Pulire il pannello di vetro con dell'acqua saponata. Asciugare i pannelli di vetro facendo attenzione. Non pulire i pannelli in vetro in lavastoviglie.

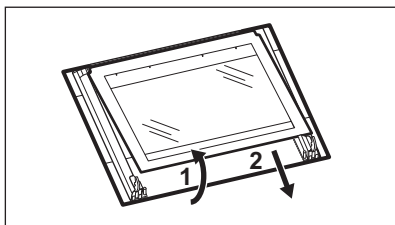

Fase 8 Al termine della pulizia, installare il pannello in vetro e la porta del forno.

Se installato correttamente, il profilo della porta emette un clic.
Accertarsi di installare il pannello interno in vetro nelle sedi corrette.

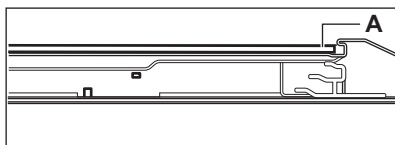

12.5 Come sostituire: Lampadina



AVVERTENZA!

Pericolo di scosse elettriche.
La lampada potrebbe essere calda.

Prima di sostituire la lampadina:

Passaggio 1	Passaggio 2	Passaggio 3
Spegnere il forno. Attendere che il forno sia freddo.	Estrarre la spina dalla presa di corrente.	Appoggiare un panno sul fondo della cavità.

Lampadina posteriore

Passaggio 1 Girare il rivestimento di vetro per toglierlo.

Passaggio 2 Pulire il coperchio in vetro.

Passaggio 3 Sostituire la lampadina con una resistente al calore fino a 300 °C.

Passaggio 4 Installare il coperchio in vetro.

13. RISOLUZIONE DEI PROBLEMI



AVVERTENZA!

Fare riferimento ai capitoli sulla sicurezza.

13.1 Cosa fare se...

Per tutti i casi non inclusi in questa tabella si prega di contattare un Centro di assistenza autorizzato.

Problema	Controllare se...
Il forno non scalda.	È saltato il fusibile.

Problema	Controllare se...
La guarnizione della porta è danneggiata.	Non utilizzare il forno. Contattare un Centro Assistenza Autorizzato.
Il display mostra "12.00".	Si è verificata un'interruzione dell'alimentazione elettrica. Impostare l'ora.
La lampadina non funziona.	La lampadina è bruciata.

13.2 Dati dell'Assistenza

Qualora non sia possibile trovare una soluzione al problema, contattare il rivenditore o un Centro di assistenza autorizzato.

Le informazioni necessarie per il Centro Assistenza si trovano sulla targhetta dei dati. La targhetta si trova sul telaio anteriore della cavità del forno. Non rimuovere la targhetta dei dati dalla cavità del forno.

Consigliamo di annotare i dati qui:

Modello (Mod.)
Codice prodotto (PNC)
Numero di serie (S.N.)

14. EFFICIENZA ENERGETICA

14.1 Informazioni sul prodotto e scheda informativa sul prodotto*

Nome del fornitore	Electrolux
Identificazione modello	EOF5H40BX 944068240
Indice di efficienza energetica	95.1
Classe di efficienza energetica	A
Consumo energetico con carico standard, modalità tradizionale	0.89 kWh/ciclo
Consumo di energia con un carico standard, modalità a circolazione d'aria forzata	0.78 kWh/ciclo
Numero di cavità	1
Fonte di calore	Elettricità
Volume	65 l
Tipo di forno	Forno da incasso
Massa	29.3 kg

* Per l'Unione europea secondo i regolamenti UE 65/2014 e 66/2014.
Per la Repubblica di Bielorussia ai sensi di STB 2478-2017, appendice G; STB 2477-2017, allegati A e B.
Per l'Ucraina secondo 568/32020.

La classe di efficienza energetica non è applicabile alla Russia.

EN 60350-1 - Apparecchiature elettriche per la cottura per uso domestico - Parte 1: Cucine, forni, forni a vapore e griglie - Metodi per la misura delle prestazioni.

14.2 Risparmio energetico



Il forno è dotato di funzioni che contribuiscono al risparmio energetico durante le operazioni di cottura di tutti i giorni.

Verificare che la porta del forno sia chiusa quando lo stesso è in funzione. Non aprire la porta del forno con eccessiva frequenza in fase di cottura. Tenere pulita la guarnizione della porta e assicurarsi che sia ben fissata nella posizione corretta.

Servirsi di pentole in metallo per migliorare il risparmio energetico .

Ove possibile, non pre-riscaldare il forno prima della cottura.

Ridurre quanto più possibile gli intervalli fra le diverse operazioni di cottura quando vengono preparati più piatti contemporaneamente.

Cucinare con ventola

Ove possibile, servirsi delle funzioni di cottura con la ventola per risparmiare energia.

Calore residuo

Quando la durata di cottura è superiore ai 30 minuti, ridurre la temperatura del forno al minimo 3-10 minuti prima della fine del processo di cottura. La cottura proseguirà grazie al calore residuo all'interno del forno.

Utilizzare il calore residuo per scaldare altri piatti.

Tenere in caldo gli alimenti

Scegliere l'impostazione di temperatura più bassa per sfruttare il calore residuo e mantenere calda la pietanza.

Cottura ventilata umida

Funzione progettata per risparmiare energia in fase di cottura.

15. CONSIDERAZIONI SULL'AMBIENTE

Riciclare i materiali con il simbolo . Buttare l'imballaggio negli appositi contenitori per il riciclaggio. Aiutare a proteggere l'ambiente e la salute umana e a riciclare rifiuti derivanti da apparecchiature elettriche ed elettroniche. Non smaltire le apparecchiature che

riportano il simbolo  insieme ai normali rifiuti domestici. Portare il prodotto al punto di riciclaggio più vicino o contattare il comune di residenza.

MES GALVOJAME APIE JUS

Dėkojame, kad įsigijote „Electrolux“ prietaisą. Išsirinkote gaminį, kuriame atsispindi šios srities profesionalų per dešimtmečius sukauptą patirtį ir naujovės. Pažangus ir stilingas prietaisas sukurtas specialiai jums. Kad ir ką gamintumėte, kiekvieną kartą būsite tikri dėl nepriekaištingo rezultato.

Sveiki atvykę į „Electrolux“ pasaulį.

Apsilankykite mūsų interneto svetainėje.



Čia rasite naudojimo patarimų, brošiūrų, informacijos apie trikčių šalinimą, aptarnavimą ir remontą:

www.electrolux.com/support



Užregistruokite savo gaminį ir naudokitės papildomomis paslaugomis:

www.registerelectrolux.com



Jūsų prietaisui skirtų priedų, nusidėvintųjų ir originalių atsarginių dalių ieškokite čia:

www.electrolux.com/shop

KLIENTŲ APTARNAVIMAS IR TECHNINĖ PRIEŽIŪRA

Visada naudokite originalias atsargines dalis.

Kreipdamiesi į įgaliotąjį aptarnavimo centrą įsitinkinkite, kad galite nurodyti šią informaciją: prietaiso modelis, PNC, serijos numeris.

Šią informaciją galima rasti techninių duomenų plokštėje.

 Įspėjimo / perspėjimo ir saugos informacija

 Bendroji informacija ir patarimai

 Aplinkosaugos informacija

Galimi pakeitimai.

TURINYS

1. SAUGOS INFORMACIJA.....	63
2. SAUGOS INSTRUKCIJOS.....	64
3. ĮRENGIMAS.....	67
4. GAMINIO APRAŠYMAS.....	68
5. VALDYMO SKYDELIS.....	68
6. PRIEŠ NAUDODAMI PIRMAKART.....	69
7. KASDIENIS NAUDOJIMAS.....	70
8. LAIKRODŽIO FUNKCIJOS.....	71
9. PRIEDŲ NAUDOJIMAS.....	72
10. PAPILDOMOS FUNKCIJOS.....	73
11. PATARIMAI.....	73
12. PRIEŽIŪRA IR VALYMAS.....	76
13. TRIKČIŲ ŠALINIMAS.....	79
14. ENERGIJOS EFEKTYVUMAS.....	80
15. APLINKOS APSAUGA.....	81

1. ⚠ SAUGOS INFORMACIJA

Prieš įrengdami ir naudodami šį prietaisą, atidžiai perskaitykite pateiktą instrukciją. Gamintojas neatsako už sužalojimus ar žalą, patirtą dėl netinkamo prietaiso įrengimo ar naudojimo. Instrukciją visada laikykite saugioje ir pasiekiamoje vietoje, kad prireikus galėtumėte pasižiūrėti.

1.1 Vaikų ir pažeidžiamų žmonių sauga

- Vyresni nei 8 metų vaikai ir asmenys, turintys fizinių, jutiminių arba protinių sutrikimų, arba asmenys, kuriems trūksta patirties ar žinių, šį prietaisą gali naudoti tik prižiūrimi kitų arba gavę nurodymus, kaip saugiai naudotis prietaisu, jei jie supranta su prietaiso naudojimu susijusius pavojus. Mažesnių nei 8 metų vaikų ir asmenų, turinčių labai sunkią ir sudėtingą negalią, negalima be priežiūros leisti būti šalia prietaiso.
- Būtina visą laiką prižiūrėti vaikus ir užtikrinti, kad jie nežaistų su šiuo buitiniu prietaisu.
- Visas pakuotės medžiagas saugokite nuo vaikų ir tinkamai pašalinkite.
- DĖMESIO! Neleiskite vaikams ir naminiams gyvūnams būti šalia prietaiso jam veikiant arba vėstant. Prietaiso dalys naudojimo metu gali stipriai įkaisti.
- Jeigu prietaise yra apsaugos nuo vaikų įtaisas, jį reikia suaktyvinti.
- Vaikai be priežiūros negali atlikti prietaiso valymo ir naudotojo priežiūros darbų.

1.2 Bendrieji saugos reikalavimai

- Šį prietaisą įrengti ir pakeisti jo laidą privalo tik kvalifikuotas specialistas.
- Nenaudokite prietaiso, prieš jo įrengimą balduose.
- Prieš vykdydami techninės priežiūros darbus, atjunkite prietaisą nuo maitinimo.

- Jei būtų pažeistas maitinimo laidas, jį gali pakeisti tik gamintojas, jo įgaliotasis techninės priežiūros centras arba panašios kvalifikacijos asmenys– antraip gali kilti elektros pavojus.
- DĖMESIO: Pasirūpinkite, kad prieš keičiant lempuotę prietaisas būtų išjungtas, kitaip galimas elektros smūgis.
- DĖMESIO: Prietaisas ir jo pasiekiamos dalys naudojimo metu įkaista. Būkite atsargūs, kad neprisiliestumėte prie kaitinimo elementų.
- Pagalbinius reikmenis arba indus iš orkaitės traukite ir į ją dėkite mūvėdami karščiui atsparias pirštines.
- Jei norite išimti padėklų laikiklius, pirmiausia iš šoninių sienelių ištraukite laikiklio priekį, o po to galą. Padėklų laikiklius atgal sudėkite priešinga tvarka.
- Nenaudokite garintuvo prietaisui valyti.
- Durelių stiklo nevalykite šiurkščiu šveičiamuoju valikliu ar aštriomis metalinėmis grandyklėmis, nes galite subraižyti paviršių ir dėl to stiklas gali sudužti.

2. SAUGOS INSTRUKCIJOS

2.1 Įrengimas



ISPĖJIMAS!

Šį prietaisą įrengti privalo tik kvalifikuotas asmuo.

- Nuimkite visas pakavimo medžiagas.
- Neįrenkite ir nenaudokite sugadinto prietaiso.
- Vadovaukitės su prietaisu pateiktomis įrengimo instrukcijomis.
- Visada būkite atsargūs, kai perkeliate prietaisą, nes jis yra sunkus. Visada mūvėkite apsaugines pirštines ir avėkite uždarą avalynę.
- Netraukite šio prietaiso už rankenos.
- Įrenkite prietaisą saugioje ir tinkamoje vietoje, atitinkančioje įrengimo reikalavimus.
- Būtina paisyti minimalių atstumų iki kitų prietaisų ir spintelėlių.
- Prieš montuodami prietaisą patikrinkite, ar orkaitės dureles galite laisvai atidaryti.

- Prietaise įrengta elektrinė aušinimo sistema. Ji turi būti prijungta prie elektros maitinimo šaltinio.

Minimalus spintelės aukštis (po darbastaliu)	580 (600) mm
Spintelės plotis	560 mm
Spintelės gylis	550 (550) mm
Prietaiso priekinės dalies aukštis	589 mm
Prietaiso galinės dalies aukštis	570 mm
Prietaiso priekinės dalies plotis	594 mm
Prietaiso galinės dalies plotis	558 mm
Prietaiso gylis	561 mm
Prietaiso įmontavimo gylis	540 mm

Gylis su atidarytomis durelėmis	1007 mm
Minimalus ventilacijos angos dydis. Anga prietaiso nugarėlės apačioje	560x20 mm
Pagrindinio maitinimo kabelio ilgis. Kabelis yra prietaiso nugarėlės dešiniajame kampe	1100 mm
Montavimo varžtai	4x25 mm

2.2 Elektros prijungimas



ISPĖJIMAS!

Gaisro ir elektros smūgio pavojus.

- Visus elektros prijungimus privalo atlikti kvalifikuotas elektrikas.
- Prietaisą privaloma įžeminti.
- Įsitikinkite, kad parametrai techninių duomenų plokštelėje atitinka maitinimo tinklo elektros vardinį duomenį.
- Visada naudokite tinkamai įrengtą įžemintą saugųjį elektros lizdą.
- Nenaudokite daugiakanalių adapterių ir ilginamųjų laidų.
- Būkite atsargūs, kad nesugadintumėte elektros kištuko ir maitinimo laido. Jei reikėtų pakeisti maitinimo laidą, tai turi padaryti mūsų įgaliotasis techninės priežiūros centras.
- Saugokite, kad maitinimo laidai nelieštų ir nebūtų arti prietaiso durelių arba nišos po prietaisu, ypač kai jis veikia arba durelės yra karštos.
- Dalių su įtampa ir izoliuotų dalių apsauga nuo smūgių turi būti pritvirtinta taip, kad nebūtų galima nuimti be įrankių.
- Elektros kištuką į tinklo lizdąjunkite tik tuomet, kai visiškai pabaigsite įrengimą. Įsitikinkite, kad įrengus prietaisą, elektros laido kištuką būtų lengva pasiekti.
- Jeigu tinklo lizdas atsilaisvinęs, nejunkite kištuko.
- Norėdami išjungti prietaisą, netraukite už maitinimo laido. Visada traukite paėmę už elektros kištuko.
- Naudokite tik tinkamus izoliavimo įtaisus: liniją apsaugančius automatinius jungiklius, saugiklius (įsukami saugikliai turi būti išimami iš jų laikiklio), žeminimo

nuotėkio atjungiamuosius įtaisus ir kontaktorius.

- Elektros instaliacija privalo turėti izoliavimo įtaisą, kuris leidžia atjungti prietaisą nuo maitinimo tinklo ties visais poliais. Tarp izoliavimo įtaiso kontaktų turi būti mažiausiai 3 mm pločio tarpelis.
- Prietaisas tiekiamas su pagrindiniu maitinimo laidu ir kištuku.

Tinkami montuoti ar keisti kabeliai Europoje:

H07 RN-F, H05 RN-F, H05 RRF, H05 VV-F, H05 V2V2-F (T90), H05 BB-F

Kabelio skerspjūvis turi atitikti bendrąjį prietaiso vardinėje lentelėje nurodytą galią. Taip pat atitinkamą informaciją rasite lentelėje:

Bendroji galia (W)	Laido skerspjūvis (mm ²)
iki 1380	3 x 0.75
iki 2300	3 x 1
iki 3680	3 x 1.5

Įžeminimo laidas (žalias / geltonas) turi būti 2 cm ilgesnis nei fazės ir neutralusis laidas (mėlynas ir rudas).

2.3 Naudojimas



ISPĖJIMAS!

Sužalojimo, nudegimų ir elektros smūgio arba sprogimo pavojus.

- Šis buitinis prietaisas skirtas naudoti tik vidaus sąlygomis.
- Nebandykite pakeisti šio prietaiso techninių savybių.
- Pasirūpinkite, kad ventilacinės angos nebūtų užblokuotos.
- Nepalikite įjungto prietaiso be priežiūros.
- Po kiekvieno naudojimo prietaisą išvalykite.
- Atidarydami veikiančio prietaiso dureles būkite atsargūs. Iš vidaus gali išsiveržti įkaitintas oras.
- Nelieskite prietaiso drėgnomis rankomis arba jei prietaisas liečiasi su vandeniu.
- Nespauskite atidarytų durelių.

- Nenaudokite prietaiso, kaip darbinio paviršiaus ar daiktams laikyti.
- Atsargiai atidarykite prietaiso dureles. Naudojant maisto produktus su alkoholiu, gali susidaryti alkoholio ir oro mišinys.
- Atidarydami dureles pasirūpinkite, kad šalimais nebūtų kibirkščių ar atviros ugnies šaltinių.
- Šalia prietaiso, į prietaisą arba ant jo nedėkite degių medžiagų arba degiomis medžiagomis sudrėkintų daiktų.



ĮSPĖJIMAS!

Pavojus sugadinti prietaisą.

- Emalės apsauga nuo pažeidimų ir išblukimo:
 - Nedėkite orkaitėms skirtų indų ar kitų objektų tiesiai ant prietaiso dugno.
 - Nedėkite aliuminio folijos tiesiai ant prietaiso ertmės dugno;
 - Nepilkite vandens tiesiai į įkaitusį prietaisą.
 - Nelaikykite prietaise paruoštų drėgnų patiekalų ir maisto produktų.
 - Būkite atsargūs montuodami arba išimdami prietaiso priedus.
- Emalio ar nerūdijančiojo plieno išblukimas neturi poveikio prietaiso veikimui.
- Drėgniems pyragams kepti naudokite gilų kepimo indą. Vaisių sultys palieka dėmes, kurias sudėtinga pašalinti.
- Šis prietaisas yra skirtas tik maistui gaminti. Prietaisą naudokite tik pagal paskirtį, pavyzdžiui, nenaudokite prietaiso patalpoms šildyti.
- Maistą visuomet ruoškite su uždarytomis orkaitės durelėmis.
- Jeigu prietaisas įrengtas už baldo plokštės (pvz., durelių), pasirūpinkite, kad prietaisui veikiant durelės visada būtų atidarytos. Už durelių gali kauptis karštis ir drėgmė, kurie gali pakenkti prietaisui, baldams ar grindims. Neuždarykite durelių, kol po naudojimo prietaisas visiškai neatauš.

2.4 Priežiūra ir valymas



ĮSPĖJIMAS!

Sužalojimo, gaisro arba prietaiso sugadinimo pavojus.

- Prieš atlikdami priežiūros darbus, išjunkite prietaisą ir ištraukite maitinimo laido kištuką iš elektros tinklo lizdo.
- Patikrinkite, ar prietaisas atvėšęs. Gali sutrūkti stiklo plokštės.
- Nedelsdami pakeiskite durelių stiklo plokštės, jeigu jos pažeistos. Kreipkitės į įgaliotąjį techninės priežiūros centrą.
- Būkite atsargūs, kai išimate prietaiso dureles. Durelės yra sunkios!
- Reguliariai valykite prietaisą, kad apsaugotumėte paviršių nuo nusidėvėjimo.
- Valykite prietaisą drėgna, minkšta šluoste. Naudokite tik neutralius ploviklius. Nenaudokite šveičiamųjų produktų, šveitimo kempinių, tirpiklių arba metalinių grandyklių.
- Jeigu naudojate orkaitės purškiklį, laikykitės ant pakuotės pateiktų saugumo nurodymų.

2.5 Vidinis apšvietimas



ĮSPĖJIMAS!

Pavojus gauti elektros smūgį.

- Šio gaminio viduje esanti (-čios) lemputė (-ės) ir atskirai parduodamos atsarginės lemputės: Šios lemputės turi atlaikyti ekstremalias fizines sąlygas buitiniuose prietaisuose, pavyzdžiui, temperatūrą, vibraciją, drėgmę, arba yra skirtos informuoti apie prietaiso veikimo būseną. Jos nėra skirtos naudoti kitoms paskirtims ir netinka patalpoms apšviesti.
- Šiame gaminyje yra šviesos šaltinis, kurio energijos vartojimo efektyvumo klasė G.
- Naudokite tik tų pačių techninių duomenų lemputes.

2.6 Paslauga

- Dėl prietaiso remonto kreipkitės į įgaliotąjį techninės priežiūros centrą.
- Naudokite tik originalias dalis.

2.7 Išmetimas



ĮSPĖJIMAS!

Pavojus susižeisti arba uždusti.

3.2 Prietaiso pritvirtinimas prie baldo

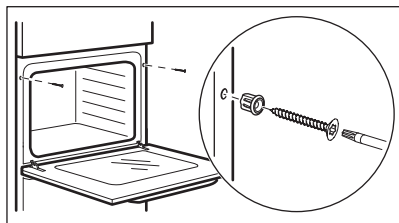

4. GAMINIO APRAŠYMAS

4.1 Bendroji apžvalga

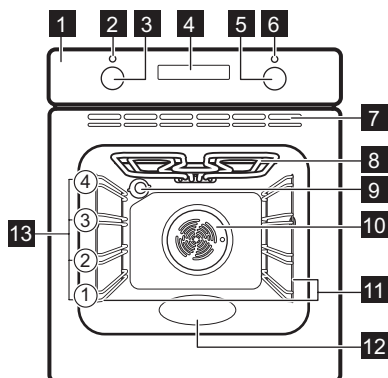

- 1 Valdymo skydelis
- 2 Maitinimo lemputė / simbolis
- 3 Kaitinimo funkcijų nustatymo rankenėlė
- 4 Valdymo skydelis
- 5 Temperatūros valdymo rankenėlė
- 6 Temperatūros indikatorius / simbolis
- 7 Aušinimo ventiliatoriaus ventiliacinės angos
- 8 Kaitinamasis elementas
- 9 Lemputė
- 10 Ventiliatorius
- 11 Lentynos atrama, išimama
- 12 Ertmės įduba - Vandens valymo indas
- 13 Lentynų padėtyš

4.2 Priedai

- **Grotelės**
Virtuvės reikmenims, pyragų formoms, pakeistuviams.
- **Kepimo skarda**

- Pyragams ir sausainiams kepti.
- **Grilio / kepinimo prikaistuvis**
Kepti ir skrudinti arba riebalams surinkti.

5. VALDYMO SKYDELIS

5.1 Įstumiamos rankenėlės

Norėdami naudoti prietaisą, paspauskite rankenėlę. Rankenėlė iššoka.

5.2 Jutiklio laukai / mygtukai

—	Laikui nustatyti.
🕒	Laikrodžio funkcijai nustatyti.
+	Laikui nustatyti.

5.3 Valdymo skydelis

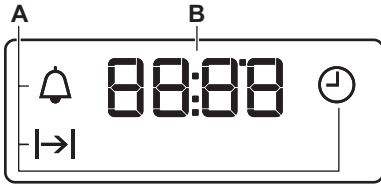

- A. Laikrodžio funkcijos
- B. Laikmatis

6. PRIEŠ NAUDODAMI PIRMAKART



ĮSPĖJIMAS!

Žr. saugos skyrius.

6.1 Prieš naudojant pirmą kartą

išankstinio įkaitinimo metu iš orkaitės gali skliti kvapas ir dūmai. Pasirūpinkite, kad patalpa būtų vėdinama.



1-as veiksmas

Laikrodžio nustatymas

1. **+**, **—** – paspauskite, kad nustatytumėte laiką. Maždaug po 5 sek. indikatorius nustos mirkčiojės ir ekrane matysite laiką.



2-as veiksmas

Išvalykite orkaitę

1. Išimkite iš orkaitės visus priedus ir išimamas lentynų atramas.
2. Orkaitę ir jos priedus valykite minkšta šluoste ir šiltu vandeniu skiestu švelniu plovikliu.



3-as veiksmas

Įkaitinkite tuščią orkaitę

1. Nustatykite didžiausią funkcijos temperatūrą: .
Laikas: 1 val.
2. Nustatykite didžiausią funkcijos temperatūrą: .
Laikas: 15 min.
3. Nustatykite didžiausią funkcijos temperatūrą: .
Laikas: 15 min.

Išjunkite orkaitę ir palaukite, kol atvės. Įdėkite priedus ir išimamas lentynų atramas į orkaitę.

7. KASDIENIS NAUDOJIMAS



ISPĖJIMAS!

Žr. saugos skyrius.

7.1 Kaip nustatyti: Kaitinimo funkcija

1 veiksmas	Nustatykite kaitinimo funkcijų valdymo rankenėlę, kad galėtumėte pasirinkti kaitinimo funkciją.
2 veiksmas	Valdymo rankenėle pasirinkite temperatūrą .
3 veiksmas	Kai baigiate gaminti, pasukite rankenėles į išjungimo padėtį, kad išjungtumėte orkaitę.

7.2 Kaitinimo funkcijos

Kaitinimo funkcija Paskirtis



Orkaitė išjungta.

Išjungimo padėtis



Orkaitės apšvietimas

Ijungti lemputę.



Karšto oro srautas

Skirta vienu metu kepti ir džiovinti dviejuose lygiuose. Nustatykite 20–40 °C mažesnę temperatūrą nei Viršutinis/apatinis kaitinimas atveju.



Drėgnas konvek. kepimas

Ši funkcija ruošiant maistą padeda taupyti energiją. Naudojantis šia funkcija temperatūra orkaitėje gali skirtis nuo nustatytos. Kaitinimo galią galima sumažinti. Daugiau informacijos rasite skyriuje „Kasdienis naudojimas“, Pastabos apie: Drėgnas konvek. kepimas.



Apatinis kaitinimas

Kepti pyragus traškiu pagrindu ir konservuoti maistą.

Kaitinimo funkcija Paskirtis



Ventilatoria. oro gaminimas

Skrudinti arba kepti ir skrudinti maistą, kai keliuose lentynos padėtyse reikalinga tolygi temperatūra, o kvapai turi nesimaišyti.



Turbo grilis

Skirta didesniems mėsos arba paukštienos su kaulais gabalams kepti viename lygyje. Tinka apkepams ir skrudinti.



Atitirpinimas

Atitirpinti maistą (daržoves ir vaisius). Atitirpimo laikas priklauso nuo užšaldymo maisto kiekio.



Viršutinis/apatinis kaitinimas / „Aqua Clean“

Kepti ir skrudinti maistą vienoje lentynos padėtyje. Žr. skyrių „Valymas ir priežiūra“, kur rasite daugiau informacijos apie „Aqua Clean“.



Grilis

Ploniems maisto gabalėliams ir duonos skrebučiams kepti grilyje.

7.3 Pastabos: Drėgnas konvek. kepimas



Ši funkcija naudojama vertinant energijos sąnaudų efektyvumo klasę ir atitikimą ekologiniams reikalavimams, kaip numato ES 65/2014 ir ES 66/2014 direktyvos. Patikros pagal EN 60350-1 standartą.

Gaminant maistą orkaitės durelės turi būti uždarytos, kad funkcija nebūtų nutraukta ir veiktų efektyviausiai.

Nurodymus dėl maisto gamavimo rasite skyriuje „Patarimai“, Drėgnas konvek. kepimas. Dėl energijos taupymo rekomendacijų žr. skyrių „Energijos efektyvumas“, „Energijos taupymas“.

8. LAIKRODŽIO FUNKCIJOS

8.1 Laikrodžio funkcijos

Laikrodžio funkcija	Naudojimo sritis
 Dienos laikas	Paros laikui nustatyti, pakeisti arba patikrinti.
 Trukmė	Orkaitės veikimo trukmei nustatyti.
 Laikmatis	Nustatoma atgalinė laiko atskaita. Ši funkcija neturi įtakos orkaitės veikimui. Galite nustatyti bet kada šią funkciją, net jei orkaitė yra išjungta.



8.2 Kaip nustatyti Laikrodžio funkcijos

Kaip nustatyti Dienos laikas

 – mirksi, kai prijungiate orkaitę prie elektros maitinimo, kai išsijungia maitinimas arba kai nenustatytas laikmatis.

+, **—** – paspauskite, kad nustatytumėte laiką.
Maždaug po 5 sek. indikatorius nustos mirksėti ir ekrane matysite laiką.



Kaip pakeisti: Dienos laikas



1-as veiksmas  – spauskite pakartotinai paros laikui pakeisti.  – pradės mirksėti.

2-as veiksmas **+**, **—** – paspauskite, kad nustatytumėte laiką.
Maždaug po 5 sek. indikatorius nustos mirksėti ir ekrane matysite laiką.

Kaip nustatyti Trukmė

1-as veiksmas Nustatykite orkaitės funkciją ir temperatūrą.

2-as veiksmas  – spauskite pakartotinai.  – pradės mirksėti.



3-ias veiksmas **+**, **—** – paspauskite, kad nustatytumėte trukmę.
Valdymo skydelyje matysite: .
 – mirksi, kai baigiasi nustatytas laikas. Pasigirsta signalas ir orkaitė išsijungia.

4-as veiksmas Norėdami išjungti garso signalą, paspauskite bet kurį mygtuką.

5-as veiksmas Pasukite rankenėles į išjungimo padėtis.

Kaip nustatyti Laikmatis

1-as veiksmas  – spauskite pakartotinai.  – pradės mirksėti.

2-as veiksmas  ,  – paspauskite, kad nustatytumėte laiką.
Funkcija išjungs automatiškai po 5 sekundžių.
Pasibaigus nustatytam laikui, pasigirs signalas.

3-ias veiksmas Norėdami išjungti garso signalą, paspauskite bet kurį mygtuką.

4-as veiksmas Pasukite rankenėles į išjungimo padėtis.

Kaip atšaukti: Laikrodžio funkcijos

1-as veiksmas  – pakartotinai spauskite, kol pradės mirksėti laikrodžio funkcijos simbolis.

2-as veiksmas Paspauskite ir palaikykite nuspaudę .
Laikrodžio funkcija išjungs po kelių sekundžių.

9. PRIEDŲ NAUDOJIMAS



ĮSPĖJIMAS!

Žr. saugos skyrius.

9.1 Priedų naudojimas

Mažas įdubimas viršuje padidina saugumą.
Įlinkiai taip pat apsaugo nuo apvirtimo.

Grotelės:

Įstumkite grotelės tarp lentynos laikiklių ir įsitikinkite, kad kojelės yra nukreiptos žemyn.

Aukštas lentynos kraštelis neleidžia prikaistuvui nuo jos nuslysti.

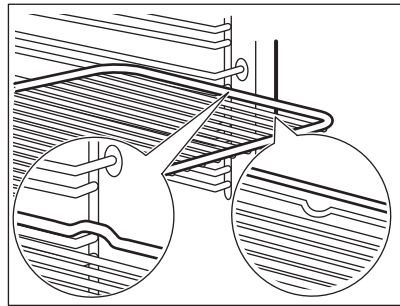

Kepimo skarda / Gilus prikaistuvis:
Istumkite skardą tarp lentynos laikiklių.

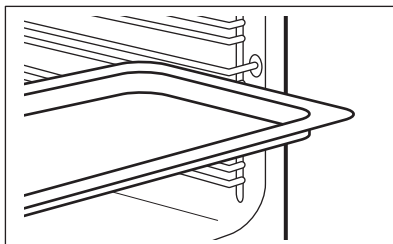

Grotelės, Kepimo skarda / Gilus prikaistuvis:
Istumkite padėklą tarp lentynos laikiklių ir ant jų uždėtos vielinės lentynėlės.

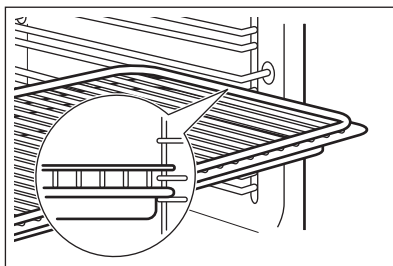

10. PAPILDOMOS FUNKCIJOS

10.1 Aušinimo ventiliatorius

Kai orkaitė veikia, aušinimo ventiliatorius įsijungia automatiškai, kad orkaitės paviršiai išliktų vėsūs. Orkaitę išjungus, aušinimo ventiliatorius gali veikti toliau, kol orkaitė atvėsta.

10.2 Apsauginis termostatas

Netinkamai naudojant orkaitę arba sugedus jo sudedamosioms dalims, ji gali pavojingai perkaisti. Norint to išvengti, orkaitėje įrengtas apsauginis termostatas, kuris nutraukia elektros tiekimą. Sumažėjus temperatūrai, orkaitė vėl įsijungia automatiškai.

11. PATARIMAI



Žr. saugos skyrius.

11.1 Gaminimo rekomendacijos

Orkaitėje yra keturios lentynų padėtys.

Lentynų padėtys skaičiuojamos nuo orkaitės dugno.

Ši orkaitė geba kepti ir skrudinti kitaip, nei įprastos orkaitės.

Pyragų kepimas

Orkaitės dureles galite atidaryti tik praėjus 3/4 nustatyto maisto gaminimo laiko.

Jeigu vienu metu naudojate du kepimo padėklus, tarp jų palikite vieną tuščią lygį.

Mėsos ir žuvies ruošimas

Labai riebų maistą gaminkite naudodami gilų indą, kad neištekėtų riebalai ir neišteptų orkaitės visam laikui.

Prieš pjaudami mėsą palikite pastovėti maždaug 15 minučių, kad neištrykštų skysčiai.

Kad kepinant orkaitėje nesusidarytų daug dūmų, į gilų indą įpilkite truputį vandens. Kad dūmai nesikauptų papildykite vandens iš karto, kai tik jis išgaruoja.

Gaminimo trukmė

Kepimo trukmė priklauso nuo maisto tipo, konsistencijos ir kiekio.

Iš pradžių, kai gaminate, stebėkite rezultatus. Atraskite geriausiai Jūsų receptus ir kitus

virtuvės poreikius atitinkančias prietaiso nuostatas (karštis, trukmė ir kt.).

11.2 Drėgnas konvek. kepimas – rekomenduojami priedai

Naudokite tamsias ir neatspindinčias skardas ir indus. Jie geriau sugeria karštį, nei šviesių spalvų ar atspindintys indai.



Picos kepimo skarda

Tamsi, neatspindinti
28 cm skersmens

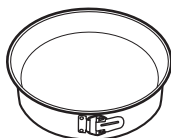

Kepimo indas

Tamsi, neatspindinti
26 cm skersmens



Indeliai atskiroms
valgio porcijoms
paruošti

Keraminė
8 cm skersmens, 5
cm aukščio

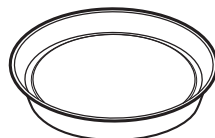





Apkepo skarda

Tamsi, neatspindinti
28 cm skersmens

11.3 Drėgnas konvek. kepimas







Laikykitės toliau lentelėje nurodytų rekomendacijų, kad gautumėte geriausius rezultatus.







		(°C)		(min.)
Saldžios bandelės, 12 vnt.	kepamoji skarda ar surenkamoji skarda	180	2	35–40
Bandelės, 9 vnt.	kepamoji skarda ar surenkamoji skarda	180	2	35–40
Pica, šaldyta, 0,35 kg	grotelės	220	2	35–40
Šveicariškas vyniotinis	kepamoji skarda ar surenkamoji skarda	170	2	30–40
Šokoladinis pyragas	kepamoji skarda ar surenkamoji skarda	180	2	30–40
Suflė, 6 vnt.	keraminiai indeliai ant grotelių	200	3	30–40
Biskvitinis pagrindas	apkepo skarda ant grotelių	170	2	20–30
Viktorijos pyragaičiai	kepimo indas ant grotelių	170	2	35–45
Troškinta žuvis, 0,3 kg	kepamoji skarda ar surenkamoji skarda	180	3	35–45
Žuvis, 0,2 kg	kepamoji skarda ar surenkamoji skarda	180	3	35–45

		 (°C)		 (min.)
Žuvies filė, 0,3 kg	picos kepimo indas ant grote- lių	180	3	35–45
Virta mėsa, 0,25 kg	kepamoji skarda ar surenka- moji skarda	200	3	40–50
Šašlykas, 0,5 kg	kepamoji skarda ar surenka- moji skarda	200	3	25–35
Sausainiai, 16 vnt.	kepamoji skarda ar surenka- moji skarda	180	2	20–30
Migdolų sausainiai, 20 vnt.	kepamoji skarda ar surenka- moji skarda	180	2	40–45
Keksiukai, 12 vnt.	kepamoji skarda ar surenka- moji skarda	170	2	30–40
Aštrūs tešlainiai, 16 vnt.	kepamoji skarda ar surenka- moji skarda	170	2	35–45
Smėliniai sausainiai, 20 vnt.	kepamoji skarda ar surenka- moji skarda	150	2	40–50
Tartelėtės, 8 vnt.	kepamoji skarda ar surenka- moji skarda	170	2	20–30
Daržovės, virtos, 0,4 kg	kepamoji skarda ar surenka- moji skarda	180	3	35–40
Vegetariškas omletas	picos kepimo indas ant grote- lių	200	3	30–45
Viduržemio jūros dar- žovės, 0,7 kg	kepamoji skarda ar surenka- moji skarda	180	4	35–40

11.4 Informacija bandymų laboratorijoms

Bandymai atlikti vadovaujantis IEC 60350-1 standarto reikalavimais.

				 (°C)	 (min.)	
Maži pyra- gaičiai, 20 vienetų skar- doje	Viršutinis/apati- nis kaitinimas	Kepimo skarda	3	170	20 - 30	-
Obuolių py- ragas, 2 skardos Ø20 cm	Viršutinis/apati- nis kaitinimas	Grotelės	1	170	80 - 120	-

						
				(°C)	(min.)	
Biskvitinis pyragas, Ø26 cm pyrago forma	Viršutinis/apatinis kaitinimas	Grotelės	2	170	35 - 45	-
Trapios tešlos kepiniai	Viršutinis/apatinis kaitinimas	Kepimo skarda	3	150	20 - 35	[kaitinkite orkaitę, 10 minučių
Skrebutis, 4-6 vienetai	Grilis	Grotelės	3	maks.	2-4 minutės pirmą pusę; 2-3 minutės antrą pusę	Pakaitinkite orkaitę 3 minutes.
Mėsainis su jautiena, 6 vienetai, 0,6 kg	Grilis	Vielinė lentynėlė ir varvančius skysčius surenkantis indas	3	maks.	20 - 30	Vielinę lentynėlę įdėkite trečiame lygyje, o skysčius surenkantį indą – antrame. Praėjus pusei gaminimo laiko apverskite. Pakaitinkite orkaitę 3 minutes.

12. PRIEŽIŪRA IR VALYMAS



ISPĖJIMAS!

Žr. saugos skyrius.

12.1 Pastabos dėl valymo



Valymo priemonės

Orkaitės priekį valykite minkšta šluoste ir šiltu vandeniu su švelniu plovikliu. Išvalykite ir patikrinkite durelių tarpiklį aplink ertmės rėmą.

Metallinius paviršius valykite valymo tirpalu.

Dėmes valykite švelniu plovikliu.



Kasdienis naudojimas

Ertmę valykite po kiekvieno naudojimo. Riebalų kaupimasis ar kiti likučiai gali sukelti gaisrą.

Drėgmė gali kondensuotis orkaitės viduje arba ant durelių stiklo plokščių. Kondensavimuisi sumažinti prieš gaminimą maždaug 10 minučių pakaitinkite orkaitę. Nelaikykite patiekalų orkaitėje ilgiau nei 20 minučių. Po kiekvieno naudojimo iššluostykite ertmę minkšta šluoste.



Priedai

Visus priedus valykite po kiekvieno naudojimo ir palikite juos išdžiūti. Valykite minkšta šluoste ir šiltu vandeniu bei švelniu plovikliu. Priedų indaplovėje plauti negalima.

Priedams su nesvylančia danga valyti nenaudokite šveičiamojo valiklio ar aštrių daiktų.

12.2 Kaip išimti: Lentynų atramos

Išimkite lentynų atramas ir išvalykite orkaitę.

- | | |
|----------------------|---|
| 1-as veiksmas | Išjunkite orkaitę ir palaukite, kol ji atvės. |
| 2-as veiksmas | Atitraukite lentynos atramos priekį nuo šoninės sienelės. |

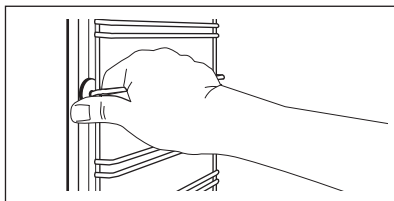

- | | |
|----------------------|--|
| 3-as veiksmas | Lentynos atramos galinę dalį patraukite nuo šoninės sienelės ir ištraukite ją. |
| 4-as veiksmas | Padėklų laikiklius atgal sudėkite priešinga tvarka. |

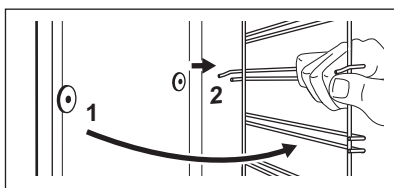

12.3 Kaip naudoti: „Aqua Clean“

Valymo procedūros metu drėgmė naudojama iš orkaitės pašalinti riebalus ir maisto likučius.

- | | |
|----------------------|---|
| 1-as veiksmas | Išpilkite vandens į orkaitės vidaus įdubą: 150 ml. |
| 2-as veiksmas | Nustatykite šią funkciją:  |

- | | |
|----------------------|---|
| 3-as veiksmas | Nustatykite 90 °C temperatūrą. |
| 4-as veiksmas | leiskite orkaitei veikti 30 min. |
| 5-as veiksmas | Išjunkite orkaitę. |
| 6-as veiksmas | Palaukite, kol orkaitė atvės. Išdžiovinkite vidų minkšta šluoste. |

12.4 Kaip išimti ir įdėti: Durelės

Orkaitės durelėse yra dvi stiklo plokštės. Galite išimti orkaitės dureles ir vidinę stiklo plokštę, kad ją nuvalytumėte. Prieš nuimdami stiklo plokštes, perskaitykite visą instrukciją „Durelių išėmimas ir įdėjimas“.



DĖMESIO

Nenaudokite orkaitės be stiklo plokščių.

- | | | | |
|-------------------|--|-------------------|---|
| 1 veiksmas | Visiškai atidarykite dureles ir prilaikykite abu lankstus. | 2 veiksmas | Pakelkite ir visiškai pasukite svirtelles, esančias ant abiejų lankstų. |
|-------------------|--|-------------------|---|

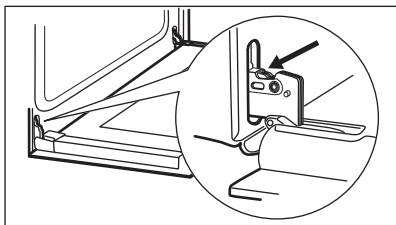

3 veiksmas

Pusiau uždarykite orkaitės dureles iki pirmos atidarymo padėties. Tada pakelkite, patraukite į priekį ir išimkite dureles iš jų lizdo.

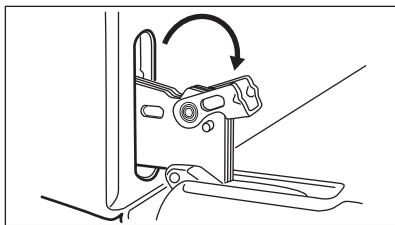

4 veiksmas

Padėkite dureles ant minkštos šluostės ant stabilaus paviršiaus ir atlaisvinkite fiksavimo sistemą, kad išimtumėte vidinę stiklo plokštę.

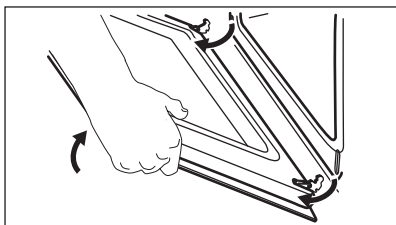

5 veiksmas

Pasukite fiksatorius 90° kampu ir ištraukite juos iš lizdų.

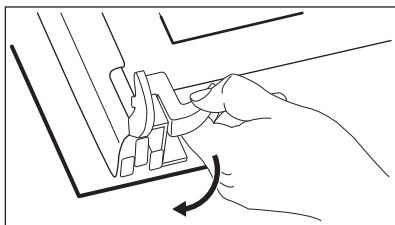

6 veiksmas

Pirmiausiai atsargiai pakelkite ir po to išimkite stiklo plokštę.

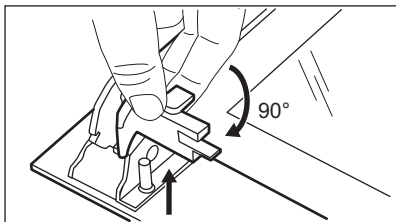

7 veiksmas

Nuvalykite stiklo plokštės vandeniu ir muilu. Atsargiai nusausinkite stiklo plokštės. Neplaukite stiklo plokščių indaplovėje.

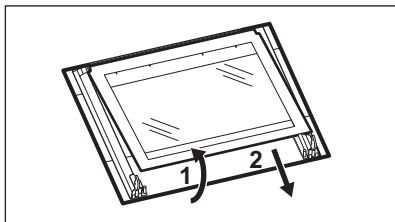

8 veiksmas

Baigę valyti, įdėkite stiklo plokštę ir orkaitės dureles.

Tinkamai įdėjus durelių apdaila užsifiksuoja. Patikrinkite, ar tinkamai įdėjote vidinę stiklo plokštę į savo vietą.

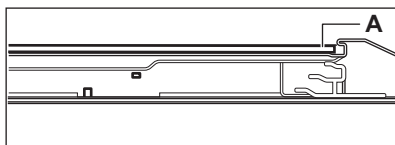

12.5 Kaip pakeisti: Lemputė



ĮSPĖJIMAS!

Pavojus gauti elektros smūgį.
Lemputė gali būti karšta.

Prieš keisdami lempuotę:

1-as veiksmas	2-as veiksmas	3-ias veiksmas
Išjunkite orkaitę. Palaukite, kol orkaitė atvės.	Atjunkite orkaitę nuo maitinimo tinklo.	Ertmės apačioje patieskite skudurėlį.

Galinė lempuotė

1-as veiksmas Pasukite stiklinį gaubtelį ir nuimkite jį.

2-as veiksmas Išvalykite stiklinį gaubtelį.

3-as veiksmas Orkaitės lempuotę pakeiskite atitinkama 300 °C temperatūrai atsparia lempuote.

4-as veiksmas Atgal prisukite stiklinį gaubtelį.

13. TRIKČIŲ ŠALINIMAS



ĮSPĖJIMAS!

Žr. saugos skyrius.

13.1 Ką daryti, jeigu...

Šioje lentelėje nenumatytais atvejais kreipkitės į įgaliotąjį aptarnavimo centrą.

Triktis	Patikrinkite, ar...
Orkaitė neįkaista.	Perdegė saugiklis.

Triktis	Patikrinkite, ar...
Pažeista durų tarpinė.	Nenaudokite orkaitės. Kreipkitės į įgaliotąjį priežiūros centrą.
Ekране matysite „12.00“.	Buvo dingęs elektros maitinimas. Nustatykite paros laiką.
Lemputė neveikia.	Perdegė lempuotė.

13.2 Naudojimo informacija

Jeigu patiems problemos pašalinti nepavyksta, kreipkitės į prekybos atstovą arba įgaliotąjį techninės priežiūros centrą.

Duomenys, kuriuos būtina pateikti techninės priežiūros centrui, nurodyti techninių duomenų lentelėje. Techninių duomenų lentelę rasite ant priekinio orkaitės angos rėmo. Nenuimkite orkaitėje pritvirtintos duomenų lentelės.

Rekomenduojame duomenis užsirašyti čia:

Modelis (MOD.)
Prekės numeris (PNC)
Serijos numeris (S.N.)

14. ENERGIJOS EFEKTYVUMAS

14.1 Informacija apie gaminį ir informacinis gaminio lapas*

Tiekėjo pavadinimas	Electrolux
Modelio identifikatorius	EOF5H40BX 944068240
Energijos efektyvumo rodyklė	95.1
Energijos vartojimo efektyvumo klasė	A
Suvartojamos energijos kiekis taikant standartinę apkrovą ir režimą	0.89 kWh/ciklas
Suvartojamos energijos kiekis taikant standartinę apkrovą ir ventiliatoriaus režimą	0.78 kWh/ciklas
Angų skaičius	1
Šilumos šaltinis	Elektra
Signalų garsumas	65 l
Orkaitės tipas	Integruotoji orkaitė
Masė	29.3 kg

* Europos Sąjungai pagal ES reglamentus 65/2014 ir 66/2014.
Baltarusijos Respublikai pagal STB 2478-2017, G priedą; STB 2477-2017, A ir B priedus.
Ukrainai pagal 568/32020.

Energijos vartojimo efektyvumo klasės netaikytina Rusijai.

EN 60350-1 Buitiniai elektriniai virimo ir maisto gaminimo prietaisai. 1 dalis: Įprastos ir garinės orkaitės ir griliai. - Eksploatacinių charakteristikų matavimo metodai.

14.2 Energijos taupymas



Orkaitėje yra funkcijų, kurios kiekvieną dieną ruošiant maistą padės taupyti energiją.

Patikrinkite, ar orkaitėi veikiant durelės yra tinkamai uždarytos. Gamindami maistą orkaitės durelių be reikalo neatidarinkite. Durelių sandariklis privalo būti švarus ir tinkamai užfiksuotas.

Naudokite metalinius prikaistuvius, taip daugiau naudosite energiją.

Jei įmanoma, prieš gamindami orkaitės iš anksto nekaitinkite.

Jei vienu metu ruošiate kelis patiekalus, tarp kepimų darykite kuo trumpesnes pertraukas.

Maisto gaminimas naudojant ventiliatorių

Jei įmanoma, gamindama maistą naudokite ventiliatorių, taip taupsite energiją.

Liekamasis karštis

Jei maisto gaminimo trukmė ilgesnė nei 30 min., likus 3–10 min. iki gaminimo pabaigos sumažinkite orkaitės temperatūrą iki

minimumo. Dėl likusiojo orkaitės karščio maisto gaminimo procesas toliau tęsis.

Naudokite likusį karštį kitiems patiekalams pašildyti.

Patiekalų laikymas šilumoje

Pasirinkite žemiausios temperatūros nustatymą ir panaudokite likusį karštį patiekalų šilumai palaikyti.

Drėgnas konvek. kepimas

Funkcija skirta taupyti energiją gaminant maistą.

15. APLINKOS APSAUGA

Atiduokite perdirbti medžiagas, pažymėtas šiuo ženklu . Išmeskite pakuotę į atitinkamą atliekų surinkimo konteinerį, kad ji būtų perdirbta. Padėkite saugoti aplinką bei žmonių sveikatą ir surinkti bei perdirbti elektros ir elektronikos prietaisų atliekas.

Neišmeskite šiuo ženklu  pažymėtų

prietaisų kartu su kitomis buitinėmis atliekomis. Atiduokite šį gaminį į vietos atliekų surinkimo punktą arba susisiekite su vietos savivaldybe dėl papildomos informacijos.

MĒS DOMĀJAM PAR JUMS

Paldies, ka iegādājāties Electrolux ierīci. Esat izvēlējušies produktu, kas jau vairākus gadu desmitus apvieno profesionālas pieredzes un inovāciju. Atjautīgs un stilīgs, radīts, ņemot vērā jūsu vēlmes. Tāpēc katru reizi lietojot, varat būt droši, ka sasniegsiet izcilus rezultātus.

Lai arī lūdzam Electrolux pasaulē!

Apmeklējiet mūsu tīmekļa vietni, lai:



saņemtu lietošanas ieteikumus un brošūras, kā arī traucējummeklēšanas, servisa un remonta informāciju:

www.electrolux.com/support

reģistrētu savu ierīci labāka servisa saņemšanai:

www.registerelectrolux.com



iegādātos savai ierīcei papildpiederumus, vienreizējas lietošanas materiālus un oriģinālās rezerves daļas:

www.electrolux.com/shop

KLIENTU APKALPOŠANA UN SERVISS

Izmantojiet tikai oriģinālas rezerves daļas.

Sazinoties ar mūsu pilnvaroto servisa centru, nodrošiniet, lai jums būtu pieejami šādi dati: modelis, PNC, sērijas numurs.

Šī informācija ir norādīta uz datu plāksnītes.

 Uzmanību / drošības informācija

 Vispārīga informācija un ieteikumi

 Ar vidi saistīta informācija

Izmaiņu tiesības rezervētas.

SATURS

1. DROŠĪBAS INFORMĀCIJA.....	83
2. DROŠĪBAS NORĀDĪJUMI.....	84
3. UZSTĀDĪŠANA.....	87
4. IZSTRĀDĀJUMA APRAKSTS.....	88
5. VADĪBAS PANELIS.....	88
6. PIRMS PIRMĀS IZMANTOŠANAS REIZES.....	89
7. IZMANTOŠANA IKDIENĀ.....	89
8. PULKSTEŅA FUNKCIJAS.....	91
9. PIEDERUMU LIETOŠANA.....	92
10. PAPILDFUNKCIJAS.....	93
11. IETEIKUMI UN PADOMI.....	93
12. APRŪPE UN TĪRĪŠANA.....	96
13. PROBLĒMRISINĀŠANA.....	99
14. ENERGOEFEKTIVITĀTE.....	100
15. APSVĒRUMI PAR VIDES AIZSARDZĪBU.....	101

1. ⚠️ DROŠĪBAS INFORMĀCIJA

Pirms ierīces uzstādīšanas un lietošanas rūpīgi izlasiet pievienotos norādījumus. Ražotājs neatbild par savainojumiem un bojājumiem, kas radušies ierīces nepareizas uzstādīšanas vai izmantošanas rezultātā. Glabājiet šīs instrukcijas drošā, pieejamā vietā, lai tās varētu izmantot nākotnē.

1.1 Bērnu un neaizsargātu personu drošība

- Šo ierīci drīkst izmantot bērni no 8 gadu vecuma un cilvēki ar ierobežotām fiziskām, sensorām vai garīgām spējām vai pieredzes un zināšanu trūkumu atbildīgas personas uzraudzībā vai, ja tie ir informēti par ierīces drošu lietošanu un izprot potenciālos riskus. Bērniem līdz 8 gadu vecumam un personām ar plašu un sarežģītu invaliditāti jāliedz piekļuve ierīcei, ja vien tos nepārtraukti neuzrauga.
- Mazi bērni jāuzrauga, lai viņi nerotaļātos ar ierīci.
- Neļaujiet bērniem piekļūt iepakojumam un atbrīvojieties no tā pienācīgā veidā.
- UZMANĪBU! Neļaujiet bērniem un mājdzīvniekiem atrasties ierīces tuvumā, kad tā darbojas vai atdziest. Ierīces pieejamās daļas lietošanas laikā sakarst.
- Ja ierīcei ir bērnu drošības opcija, tā jāaktivizē.
- Bērni nedrīkst tīrīt ierīci un veikt tās apkopi bez uzraudzības.

1.2 Vispārīgā drošība

- Ierīces uzstādīšanu un vada nomaiņu drīkst veikt tikai kvalificēts speciālists.
- Nelietojiet ierīci pirms tās iebūvēšanas.
- Pirms visu veidu apkopes veikšanas atvienojiet ierīci no elektrotīkla.
- Ja elektrības padeves vads ir bojāts, lai izvairītos no elektrības trieciena riska, tas jānomaina ražotājam, autorizētajam servisa centram vai citam kvalificētam speciālistam.

- **UZMANĪBU:** Pirms spuldzes nomaiņas pārliecinieties, ka ierīce ir izslēgta, lai izvairītos no strāvas trieciena iespējamības.
- **UZMANĪBU:** Ierīce un tās pieejamās detaļas lietošanas laikā sakarst. Nepieskarieties sildelementiem.
- Vienmēr izmantojiet cimdus, lai izņemtu vai ievietotu papildpiederumus vai gatavošanas traukus.
- Lai izņemtu plauktu balstus, vispirms pavelciet nost no sānu sienām plauktu balsta priekšpusi, un tad aizmugurējo daļu. Uzstādiet plauktu atbalstus, veicot iepriekšminētās darbības pretējā secībā.
- Ierīces tīrīšanai neizmantojiet tvaika tīrītāju.
- Plīts virsmas stikla durvju tīrīšanai neizmantojiet raupjus, abrazīvus tīrīšanas līdzekļus vai asus metāla skrāpjus, jo tie var saskrāpēt virsmas, un tādējādi stikls var saplīst.

2. DROŠĪBAS NORĀDĪJUMI

2.1 Uzstādīšana



BRĪDINĀJUMS!

Ierīci drīkst uzstādīt tikai kvalificēta persona.

- Noņemiet visu iesaiņojumu.
- Neuzstādiet un nelietojiet bojātu ierīci.
- Ievērojiet kopā ar ierīci piegādātās uzstādīšanas norādes.
- Vienmēr uzmanīgi pārvietojiet ierīci, jo tā ir smaga. Vienmēr izmantojiet drošības cimdus un slēgtus apavus.
- Nevelciet ierīci aiz roktura.
- Uzstādiet ierīci drošā un atbilstošā vietā, kas atbilst uzstādīšanas prasībām.
- Nodrošiniet starp blakus uzstādītām ierīcēm piemērotu attālumu.
- Pirms ierīces uzstādīšanas pārliecinieties, ka būs iespējams brīvi atvērt cepeškrāsns durvis.
- Ierīce ir aprīkota ar elektrisku dzesēšanas sistēmu. Tā ir jādarbina ar elektrības padevi.

Skapīša minimālais augstums (skapīša zem darba virsmas minimālais augstums)	580 (600) mm
---	--------------

Skapīša platums	560 mm
-----------------	--------

Skapīša dziļums	550 (550) mm
-----------------	--------------

Ierīces priekšpusē augstums	589 mm
-----------------------------	--------

Ierīces aizmugures augstums	570 mm
-----------------------------	--------

Ierīces priekšpusē platums	594 mm
----------------------------	--------

Ierīces aizmugures platums	558 mm
----------------------------	--------

Ierīces dziļums	561 mm
-----------------	--------

Ierīces iebūvēšanas dziļums	540 mm
-----------------------------	--------

Ierīces dziļums ar atvērtām durvīm	1007 mm
------------------------------------	---------

Ventilācijas atveres minimālais izmērs. Atvere apakšējā aizmugurējā daļā	560x20 mm
--	-----------

Strāvas kabeļa garums.	1100 mm
Kabelis tiek novietots aiz- mugurējā labajā stūrī	
Montāžas skrūves	4x25 mm

2.2 Pieslēgums elektrotīklam



BRĪDINĀJUMS!

Var izraisīt ugunsgrēku un elektrošoku.

- Elektrības padeves pieslēgšana jāveic sertificētam elektriķim.
- Ierīcei jābūt iezemētai.
- Pārlicinieties, ka tehnisko datu plāksnītē norādītie parametri atbilst elektrotīkla parametriem.
- Vienmēr izmantojiet pareizi uzstādītu un drošu kontaktligzdu.
- Nelietojiet daudzkontakta adapterus vai pagarinātājus.
- Rīkojieties uzmanīgi, lai nesabojātu kontaktspraudni un kabeli. Ja iekārtas elektropadeves kabeli nepieciešams nomainīt, to jāveic tuvākajā autorizētajā servisa centrā.
- Neļaujiet strāvas kabeļiem saskarties ar ierīces durvīm vai nišu zem ierīces vai atrasties to tuvumā, it īpaši, ja tā darbojas vai durvis ir karstas.
- Daļas, kas nodrošina aizsardzību pret elektrošoku no strāvu vadošiem un izolētajiem elementiem, jānostiprina tā, lai tos nevarētu noņemt bez instrumentiem.
- Pieslēdziet kontaktspraudni kontaktligzdai tikai uzstādīšanas beigās. Pārbaudiet, vai pēc uzstādīšanas kontaktspraudnim var brīvi piekļūt.
- Ja kontaktligzda ir vaļīga, neievietojiet tajā kontaktspraudni.
- Nekad neatslēdziet ierīci no tīkla, velkot aiz strāvas kabeļa. Vienmēr velciet aiz kontaktspraudņa.
- Ir jāizmanto atbilstošas izolācijas ierīces: automātslēdži, drošinātāji (no turētajiem izskrūvējami drošinātāji), zemējuma noplūdes automātslēdži un savienotāji.
- Elektroinstalācijā jābūt izolācijas ierīcei, kas ļauj atvienot ierīci no visiem elektrotīkla poliem. Izolācijas ierīcē atstarpei starp kontaktiem jābūt vismaz 3 mm.

- Šī ierīce ir aprīkota ar barošanas vadu un kontaktdakšu.

Uzstādīšanai un nomainīgai Eiropā piemērotie kabeļu veidi:

H07 RN-F, H05 RN-F, H05 RRF, H05 VV-F, H05 V2V2-F (T90), H05 BB-F

Kabeļa dati ir norādīti Tehnisko datu plāksnītes kopjaudas sadaļā. Tāpat jūs varat aplūkot tabulu:

Kopējā jauda (W)	Vada šķēsgriezums (mm ²)
maksimāli 1380	3 x 0.75
maksimāli 2300	3 x 1
maksimāli 3680	3 x 1.5

Zemējuma vadam (zaļas / dzeltenas krāsas kabelis) jābūt par 2 cm garākam nekā fāzes un neitrālajiem kabeļiem (zilās un brūnās krāsas kabeļi).

2.3 Lietošana



BRĪDINĀJUMS!

Pastāv traumu, apdegumu, elektrošoka vai sprādziena risks.

- Šī ierīce ir paredzēta tikai izmantošanai mājās apstākļos (iekštelpās).
- Nemainiet šī produkta specifikāciju.
- Pārlicinieties, ka ierīces ventilācijas atveres nav nosprostotas.
- Lietošanas laikā neatstājiet ierīci bez uzraudzības.
- Izslēdziet ierīci pēc katras lietošanas reizes.
- Ievērojiet piesardzību, atverot ierīces durvis, kamēr tā darbojas. Var notikt karsta gaisa izplūšana.
- Nelietojiet ierīci ar mitrām rokām, vai ja ierīce nonākusi saskarē ar ūdeni.
- Nepielietojiet spiedienu uz cepeškrāsns durvīm.
- Nelietojiet ierīci kā darba virsmu vai uzglabāšanai paredzētu virsmu.
- Atveriet ierīces durvis piesardzīgi. Izmantojot sastāvdaļas, kas satur spirtu, var rasties spirta tvaiku un gaisa maisījums.

- Neļaujiet dzirkstelēm vai atvērtai liesmai nonākt saskarē ar ierīci, kad atverat durvis.
- Neievietojiet ierīcē ne nēglabājiet tās tuvumā vai uz tās viegli uzliesmojošas vielas vai ar viegli uzliesmojošām vielām piesūcinātus priekšmetus.



BRĪDINĀJUMS!

Pastāv ierīces bojājumu risks.

- Lai novērstu emaljas bojājumus vai krāsas maiņu:
 - neievietojiet cepeškrāsns traukus vai citus priekšmetus nepastarpināti uz ierīces grīdas.
 - nenovietojiet alumīnija foliju nepastarpināti uz ierīces grīdas;
 - neļējiet ūdeni karstā ierīcē.
 - neatstājiet ierīcē mitrus traukus un produktus pēc gatavošanas beigām.
 - ievērojiet piesardzību, izņemot vai ievietojot papildaprīkojumu.
- Emaljas vai nerūsējošā tērauda krāsas maiņa neietekmē ierīces darbību.
- Mitrām kūkām izmantojot dziļo pannu.
- Augļu sulas var radīt paliekošus traipus.
- Šī ierīce paredzēta tikai ēdiena gatavošanai. Ierīci aizliegts izmantot citiem nolūkiem, piemēram, telpu apsildei.
- Vienmēr gatavojiet pārtiku ar aizvērtām cepeškrāsns durvīm.
- Ja ierīce ir uzstādīta aiz mēbeļu paneļa (piemēram, aiz durvīm), pārliecinieties, ka ierīces darbības laikā šīs durvis nekad nav aizvērtas. Aiz aizvērtā mēbeļu paneļa var uzkrāties siltums un mitrums un attiecīgi izraisīt ierīces, iebūvētās mēbeles vai grīdas bojājumus. Neaizveriet mēbeļu paneli līdz ierīce pēc lietošanas nav pilnīgi atdzisusi.

2.4 Aprūpe un tīršana



BRĪDINĀJUMS!

Pastāv savainojumu un ierīces aizdegšanās un bojājumu risks.

- Pirms apkopes izslēdziet ierīci un atvienojiet to no elektrotīkla.
- Pārliecinieties, vai ierīce ir auksta. Pastāv risks, ka stikla paneli var iepīst.

- Ja durvju stikla paneli tiek bojāti, nomainiet tos nekavējoties. Sazinieties ar pilnvaroto servisa centru.
- Noņemot durvis no ierīces, rīkojieties uzmanīgi. Durvis ir smagas!
- Regulāri tīriet ierīci, lai novērstu virsmas materiāla nolietošanos.
- Tīriet ierīci ar mitru, mīkstu drānu.
- Izmantojiet tikai neitrālus mazgāšanas līdzekļus. Neizmantojiet abrazīvus izstrādājumus, abrazīvus sūkļus, šķīdinātājus vai metāla priekšmetus.
- Ja lietojat cepeškrāsns tīršanai paredzētus aerosolus, ievērojiet ražotāja drošības norādījumus, kas atrodami uz iepakojuma.

2.5 Iekšējais apgaismojums



BRĪDINĀJUMS!

Pastāv risks saņemt elektrošoku.

- Informācija par šajā produktā esošo lampu (lampām) un atsevišķi nopērkamajām rezerves lampām: Šīs lampas ir paredzētas ekstremāliem fiziskajiem apstākļiem, piemēram, temperatūrai, vibrācijai, mitrumam, mājāsaimniecības ierīcēs vai paredzētas informēšanai par ierīces darbības statusu. Tās nav paredzētas citiem lietošanas veidiem un nav piemērotas mājāsaimniecības telpu apgaismojumam.
- Šīs ražojums satur gaismas avotu, kura energoefektivitātes klase ir G.
- Izmantojiet tikai tādu pašu specifikāciju spuldzes.

2.6 Serviss

- Lai salabotu ierīci, sazinieties ar pilnvarotu servisa centru.
- Izmantojiet tikai oriģinālās rezerves daļas.

2.7 Utilizācija



BRĪDINĀJUMS!

Pastāv savainošanās vai nosmakšanas risks.

- Sazinieties ar vietējās pašvaldības iestādēm, lai noskaidrotu, kā utilizēt ierīci.
- Atvienojiet ierīci no elektropadeves.

- Nogrieziet strāvas kabeli netālu no ierīces un utilizējiet to.

- Noņemiet durvju fiksatoru, lai bērni vai mājdzīvnieki nevarētu sevi iesprostot ierīcē.

3. UZSTĀDĪŠANA



BRĪDINĀJUMS!

Skatiet sadaļu "Drošība".

3.1 Iebūve

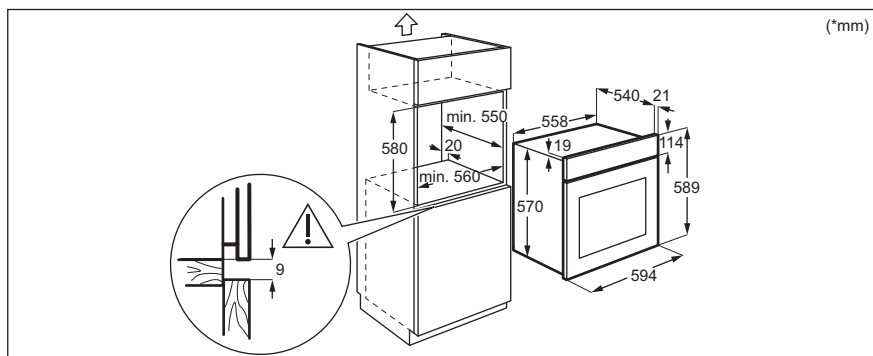
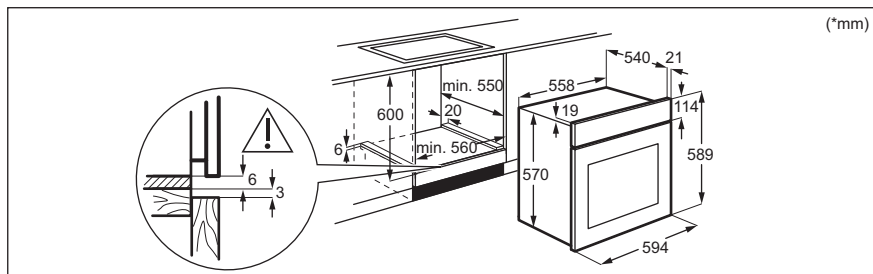

3.2 Ierīces nostiprināšana pie virtuves mēbelēm

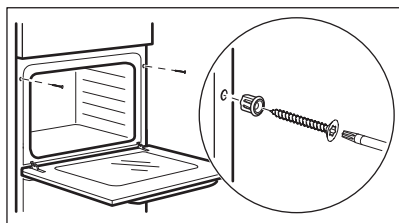

4. IZSTRĀDĀJUMA APRAKSTS

4.1 Vispārējs pārskats

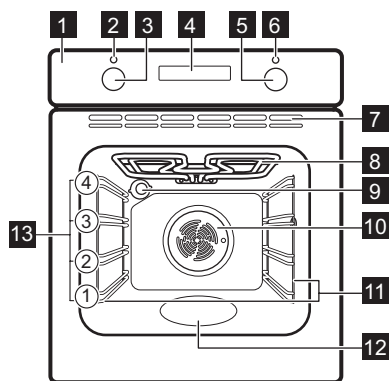

- 1 Vadības panelis
- 2 Elektroapgādes lampa/simbols
- 3 Karsēšanas funkciju regulators
- 4 Displejs
- 5 Vadības regulators (temperatūrai)
- 6 Temperatūras indikators/simbols
- 7 Dzesēšanas ventilatora gaisa atveres
- 8 Sildelements
- 9 Lampa
- 10 Ventilators
- 11 Izņemams plaukta atbalsts
- 12 Iekšienes izcilnis - Tvertne tīrīšanai ar ūdeni
- 13 Plauktu stāvokļi

4.2 Papildpiederumi

- **Restots plaukts**
Gatavošanas traukiem, kūku formām, cepešiem.
- **Cepamā Paplāte**
Kūkām un biskvītiem.

- **Grila/cepamā panna**
Paredzēts(-a) apbrūnināšanai un cepšanai vai kā paliktnis tauku savākšanai.

5. VADĪBAS PANELIS

5.1 Iegremdējamie regulatori

Lai lietotu ierīci, piespiediet regulatoru. Regulators izvirsīs uz āru.

5.2 Sensora lauki/taustiņi

—	Lai iestatītu laiku.
⊙	Lai iestatītu pulksteņa funkciju.
+	Lai iestatītu laiku.

5.3 Displejs

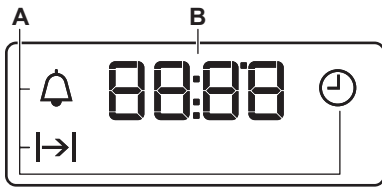

- A. Pulksteņa funkcijas
- B. Taimeris

6. PIRMS PIRMĀS IZMANTOŠANAS REIZES



BRĪDINĀJUMS!

Skatiet sadaļu "Drošība".

6.1 Pirms pirmās lietošanas

Iepriekšējās karsēšanas laikā no cepeškrāsns var izdalīties aromāts un dūmi. Nodrošiniet telpā ventilāciju.



1. solis



2. solis



3. solis



Iestatiet pulksteni

Cepeškrāsns tīrīšana

Uzsildiet tukšu cepeškrāsnī

1.  – piespiediet, lai iestatītu laiku. Pēc aptuveni 5 sekundēm indikators pārstāj mirgot un displejs rāda laiku.

1. Izņemiet no cepeškrāsns visus piederumus un noņemamos plauktu balstus.
2. Notīriet cepeškrāsnī un piederumus ar mīkstu drānu, siltu ūdeni un maigu tīrīšanas līdzekli.

1. Iestatiet maksimālo temperatūru funkcijai: . Ilgums: 1 h.
2. Iestatiet maksimālo temperatūru funkcijai: . Ilgums: 15 min.
3. Iestatiet maksimālo temperatūru funkcijai: . Ilgums: 15 min.

Izslēdziet cepeškrāsnī un uzgaidiet, līdz tā atdziest. Ievietojiet cepeškrāsnī piederumus un izņemamos plauktu balstus.

7. IZMANTOŠANA IKDIENĀ



BRĪDINĀJUMS!







Skatiet sadaļu "Drošība".





7.1 Iestatīšana: Karsēšanas funkcija

1. solis Pagrieziet karsēšanas funkciju pārslēgu, lai izvēlētos karsēšanas funkciju.
2. solis Pagrieziet vadības pārslēgu, lai izvēlētos temperatūru.

- 3. solis** Kad gatavošana ir pabeigta, pagrieziet pārslēgus izslēgtā stāvoklī, lai izslēgtu cepeškrāsni.

7.2 Karsēšanas funkcijas

Karsēšanas funkcija	Lietošana
	Cepeškrāsns ir izslēgta.
Izslēgts stāvoklis	
	Apgaismojuma ieslēgšanai.
Apgaismojums (lampa)	
	Ēdiena vienlaicīgai cepšanai un kaltēšanai līdz pat divu plauktu līmenī. Iestatiet temperatūru par 20–40 °C zemāk nekā funkcijai Tradicionālā gatavošana.
Karsēšana ar ventilatoru	
	Šī funkcija ir paredzēta enerģijas taupīšanai gatavošanas laikā. Izmantojot šo funkciju, temperatūra cepeškrāsni iekšpusē var atšķirties no iestatītās temperatūras. Sildīšanas jaudu var samazināt. Plašāka informācija pieejama nodaļā "Ikdienas lietošana" sniegtajās piezīmēs par: Ventil. kars. ar mitrumu.
Ventil. kars. ar mitrumu	
	Kūku ar kraukšķīgu pamatni cepšanai un pārtikas konservēšanai.
Apakškarsēšana	
	Tādu ēdienu grauздēšanai vai cepšanai un gatavošanai, kuriem nepieciešama vienāda gatavošanas temperatūra, izmantojot vairākus plauktus, vienlaikus nesajaucot aromātus.
Ventilatoru izgatavošana	

Karsēšanas funkcija	Lietošana
	Lielākus cepeša gabalu un mājputnu gaļas ar kauliem cepšanai vienā plaukta līmenī. Sacepumu pagatavošana un aprūrināšana.
Infratermiskā grilēšana	
	Ēdiena atkausēšanai (dārzeņi un augļi). Atkausēšanas laiks ir atkarīgs no sasaldētās pārtikas daudzuma un izmēra.
Atkausēšana	
	Ēdiena gatavošana un cepšana viena plaukta līmenī. Skatiet nodaļu "Apkope un tīrīšana", lai iegūtu papildinformāciju par šādiem tematiem: Tīrīšana ar ūdeni.
Tradicionālā gatavošana / Tīrīšana ar ūdeni	
	Plānu produktu grilēšanai un maizes grauздēšanai.
Grils	

7.3 Ieslēgtas piezīmes. Ventil. kars. ar mitrumu



Šī funkcija tika izmantota, lai atbilstu energoefektivitātes klases un ekodizaina prasībām saskaņā ar standartu ES 65/2014 un ES 66/2014. Pārbaudes saskaņā ar standartu EN 60350-1.

Cepeškrāsns durvīm jābūt aizvērtām cepšanas laikā, lai funkcija netiktu pārtraukta un cepeškrāsns darbotos ar vislielāko iespējamo energoefektivitāti.

Gatavošanas norādījumus skatiet sadaļā "Ieteikumi un padomi", Ventil. kars. ar mitrumu. Vispārīgus elektroenerģijas taupīšanas ieteikumus skatiet nodaļas "Eneģoefektivitāte" sadaļā "Elektroenerģijas taupīšana".

8. PULKSTEŅA FUNKCIJAS



8.1 Pulksteņa funkcijas

Pulksteņa funkcija	Lietošana
 Diennakts laiks	Lai iestatītu, mainītu vai pārbaudītu diennakts laiku.
 Darb. laiks	Lai iestatītu, cik ilgi cepeškrāsnij jādarbojas.
 Laika atgādinājums	Laika atskaites iestatīšanai. Šī funkcija neietekmē cepeškrāsns darbību. Jūs varat iestatīt šo funkciju jebkurā laikā — arī tad, ja cepeškrāsns izslēgta.

8.2 Pulksteņa funkcijas iestatīšana



Diennakts laiks iestatīšana

 – mirgo, pieslēdzot cepeškrānsi elektroenerģijas avotam, pēc elektrības padeves pārtraukuma vai ja nav iestatīts taimeris.

 ,  – nospiediet, lai iestatītu laiku.
Indikators pārstāj mirgot pēc aptuveni 5 sekundēm, un displejs rāda laiku.

Kā mainīt: Diennakts laiks





1. solis  – nospiediet atkārtoti, lai mainītu diennakts laiku.  – sāk mirgot.

2. solis  ,  – nospiediet, lai iestatītu laiku.
Indikators pārstāj mirgot pēc aptuveni 5 sekundēm, un displejs rāda laiku.

Darb. laiks iestatīšana

1. solis Iestatiet cepeškrāsns funkciju un temperatūru.





2. solis  – nospiediet atkārtoti. Sāk mirgot .

3. solis  ,  – nospiediet, lai iestatītu ilgumu.
Displejā redzams: 
 – mirgo, kad beidzies iestatītais laiks. Atskan skaņas signāls, un cepeškrāsns izslēdzas.



4. solis Nospiediet jebkuru taustiņu, lai izslēgtu skaņas signālu.

5. solis Pagrieziet regulatoru līdz stāvoklim Izslēgts.

Laika atgādinājums iestatīšana

- 1. solis**  – nospiediet atkārtoti.  – sāk mirgot.
- 2. solis** ,  – nospiediet, lai iestatītu laiku.
Funkcija aktivizējas automātiski pēc 5 sekundēm.
Kad beigsies iestatītais laiks, atskanēs skaņas signāls.
- 3. solis** Nospiediet jebkuru taustiņu, lai izslēgtu skaņas signālu.
- 4. solis** Pagrieziet regulatoru stāvoklī Izslēgts.

Kā atcelt: Pulksteņa funkcijas

- 1. solis**  – nospiediet atkārtoti, līdz sāk mirgot pulksteņa funkcijas simbols.
- 2. solis** Nospiediet un turiet nospiestu: .
Pulksteņa funkcija izslēdzas pēc dažām sekundēm.

9. PIEDERUMU LIETOŠANA



BRĪDINĀJUMS!

Skatiet sadaļu "Drošība".

9.1 Papildpiederumu ievietošana

Neliela iedobe augšpusē palielina drošību.
Šīs iedobes arī palīdz novērst saskrāpēšanos.

Restots plaukts:

Iebīdīet plauktu starp cepeškrāsns iermeņa vadotnes stieniem tā, lai kājiņas būtu vērstas uz leju.

Augstā mala ap plauktu neļauj ēdiena gatavošanas traukiem noslīdēt no plaukta.

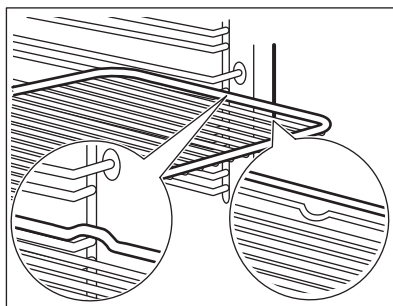

Cepšanas pannā / Cepamā pannā:
Iebīdiet cepamo paplāti starp plauktu atbalsta režģa vadotnēm.

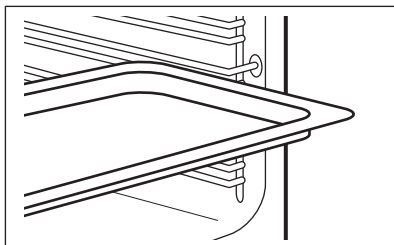

Restots plaukts, Cepšanas pannā / Cepamā pannā:
Iebīdiet paplāti starp plaukta atbalsta vadotnes stieniem un restotā plaukta uz augstāk esošajiem vadotnes stieniem.

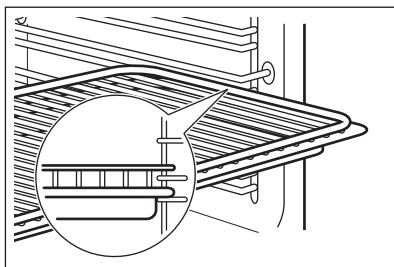

10. PAPILDFUNKCIJAS

10.1 Dzesēšanas ventilators

Kad cepeškrāsns darbojas, dzesēšanas ventilators automātiski uztur cepeškrāsns virsmas vēsas. Izslēdzot cepeškrāsns, dzesēšanas ventilators var turpināt darboties, līdz cepeškrāsns atdziest.

10.2 Drošības termostats

Nepareiza cepeškrāsns lietošana vai bojāti komponenti var izraisīt bīstamu pārkaršanu. Lai to novērstu, cepeškrāsnij ir drošības termostats, kas pārtrauc strāvas padevi. Cepeškrāsns atkal ieslēdzas automātiski, kad temperatūra pazeminās.

11. IETEIKUMI UN PADOMI



Skatiet sadaļu "Drošība".

11.1 Gatavošanas ieteikumi

Cepeškrāsnij ir četri plauktu līmeņi.

Skatiet cepšanas pozīcijas no cepeškrāsns apakšas.

Jūsu cepeškrāsns cepšanas un sautēšanas funkcijas var atšķirties no jūsu iepriekšējās cepeškrāsns funkcijām.

Kūku cepšana

Neatveriet cepeškrāsns durvis ātrāk kā 3/4 laika pirms iestaftā gatavošanas laika beigām.

Ja vēlaties izmantot divas cepamās paplātes vienlaikus, raugieties, lai starp tām būtu viens tukšs plaukta līmenis.

Gaļas un zivju gatavošana

Taukvielām ļoti bagātiem ēdieniem izmantojiet dziļu pannu, lai novērstu neizfīrāmu traipu rašanos cepeškrāsnī.

Ļaujiet gaļai atpūsties aptuveni 15 minūtes pirms tās sagriešanas, lai no tās neiztecētu sulas.

Lai novērstu pārmērīgu dūmošanu cepeškrāsnī cepeša pagatavošanas laikā, ielejiet dziļajā pannā mazliet ūdens. Lai novērstu dūmu kondensāciju, pievienojiet ūdeni ik reiz, kad tas ir izgarojis.

Gatavošanas laiki

Gatavošanas laiki ir atkarīgi no ēdiena veida, tā konsistences un daudzuma.

Sākotnēji gatavošanas laikā sekojiet līdzi rezultātiem. Piemeklējiet saviem gatavošanas traukiem, receptēm un ēdiena daudzumam vispiemērotākos iestatījumus (karsēšanas iestatījums, gatavošanas laiks utt.), izmantojot šo ierīci.

11.2 Ventil. kars. ar mitrumu - ieteicamie piederumi

Lietojiet tumšas krāsas un neatstarojošas formas un traukus. Tiem ir labāka siltuma absorbēšanas spēja nekā gaišas krāsas un atstarojošiem traukiem.



Picas panna

Tumša, neatstarojoša
28 cm diametrs



Cepšanas trauks

Tumša, neatstarojoša
26 cm diametrs



Podiņi

Keramika
8 cm diametrs, 5
cm augstums













Augļu pīrāga forma

Tumša, neatstarojoša
28 cm diametrs

11.3 Ventil. kars. ar mitrumu







Labāka rezultāta gūšanai ievērojiet laikus, kas uzskaitīti tabulā.

		 (°C)		 (min.)
Saldās bulciņas, 12 gabali	cepamā paplāte vai dziļā panna	180	2	35 - 40
Bulciņas, 9 gabali	cepamā paplāte vai dziļā panna	180	2	35 - 40
Pica, saldēta, 0,35 kg	restots plaukts	220	2	35 - 40
Rulete	cepamā paplāte vai dziļā panna	170	2	30 - 40
Šok. kekss ar riekstiem	cepamā paplāte vai dziļā panna	180	2	30 - 40
Suflē, 6 gabali	keramikas ramekini uz restotā plaukta	200	3	30 - 40

		 (°C)		 (min.)
Biskvītkūkas pīrāga pamatne	forma ar līdzenu pamatni uz restotā plaukta	170	2	20 - 30
Biskvītkūka ar pildījumu	sacepuma forma uz restotā plaukta	170	2	35 - 45
Apvārīta zivs, 0,3 kg	cepamā paplāte vai dziļā pannā	180	3	35 - 45
Zivs, vesela, 0,2 kg	cepamā paplāte vai dziļā pannā	180	3	35 - 45
Zivs fileja, 0,3 kg	picas paplāte uz restotā plaukta	180	3	35 - 45
Apvārīta gaļa, 0,25 kg	cepamā paplāte vai dziļā pannā	200	3	40 - 50
Šašliks, 0,5 kg	cepamā paplāte vai dziļā pannā	200	3	25 - 35
Cepumi, 16 gabali	cepamā paplāte vai dziļā pannā	180	2	20 - 30
Mandeļcepumi, 20 gabali	cepamā paplāte vai dziļā pannā	180	2	40 - 45
Mufini, 12 gabali	cepamā paplāte vai dziļā pannā	170	2	30 - 40
Pikantā mīkla, 16 gabali	cepamā paplāte vai dziļā pannā	170	2	35 - 45
Smiļšu mīklas cepumi, 20 gabali	cepamā paplāte vai dziļā pannā	150	2	40 - 50
Augļu kūkas, 8 gabali	cepamā paplāte vai dziļā pannā	170	2	20 - 30
Dārzeni, apvārīti, 0,4 kg	cepamā paplāte vai dziļā pannā	180	3	35 - 40
Veģetārā omlete	picas paplāte uz restotā plaukta	200	3	30 - 45
Vidusjūras dārzeni, 0,7 kg	cepamā paplāte vai dziļā pannā	180	4	35 - 40

11.4 Informācija pārbaudes iestādēm

Pārbaudes saskaņā ar standartu IEC 60350-1.

				(°C)		(min.)	
Mazas kūciņas, 20 paplātē	Tradicionālā gatavošana	Cepamā Paplāte	3	170	20 - 30	-	
Ābolu kūka, 2 formas Ø20 cm	Tradicionālā gatavošana	Restots plaukts	1	170	80 - 120	-	
Biskvīt kūka, kūkas veidne Ø26 cm	Tradicionālā gatavošana	Restots plaukts	2	170	35 - 45	-	
Smilšu mīkla	Tradicionālā gatavošana	Cepamā Paplāte	3	150	20 - 35	lepriekš sakarsējiet cepeškrāsni 10 minūtes.	
Grauzdiņš, 4-6 gabali	Grils	Restots plaukts	3	maks.	2-4 minūtes no vienas puses, 2-3 minūtes no otras puses	lepriekš sakarsējiet cepeškrāsni 3 minūtes.	
Liellopa burgers, 6 gabali, 0,6 kg	Grils	Restotais plaukts un dziļā cepešpanna	3	maks.	20 - 30	Novietojiet restoto plauktu cepeškrāsns trešajā līmenī, bet dziļo cepešpannu — otrajā līmenī. Kad pagājusi puse no gatavošanai atvēlētā laika, apgrieziet to uz otru pusi. Iepriekš sakarsējiet cepeškrāsni 3 minūtes.	

12. APRŪPE UN TĪRĪŠANA



BRĪDINĀJUMS!

Skatiet sadaļu "Drošība".

12.1 Piezīmes par tīrīšanu



Tīrīšanas līdzekļi

Tīriet cepeškrāsns priekšpusi ar mīkstu drāniņu, kas iemērkta siltā ūdenī ar saudzīgu mazgāšanas līdzekli. Noīriet un pārbaudiet durvju blīvi ap cepeškrāsns ietvaru.

Metāla virsmu tīrīšanai izmantojiet tīrīšanas šķīdumu.

Traipu tīrīšanai izmantojiet saudzīgu mazgāšanas līdzekli.



Lietošana ikdienā

Tīriet cepeškrāsns iekšieni pēc katras lietošanas reizes. Tauku vai citu pārtikas palieku uzkrāšanās var izraisīt ugunsgrēku.

Cepeškrāsns iekšpusē vai uz stikla durvju paneļiem var uzkrāties mitrums. Lai samazinātu kondensāciju, pirms gatavošanas iepriekš uzkarsējiet tukšu cepeškrāsni 10 minūtes. Neuzglabājiet ēdiena cepeškrāsni ilgāk par 20 minūtēm. Nosusiniet cepeškrāsns iekšieni ar mīkstu drānu pēc katras lietošanas reizes.



Papildpiederumi

Notīriet visus papildpiederumus pēc katras lietošanas un ļaujiet tiem nožūt. Lietojiet mīkstu drānu, kas iemērkta siltā ūdenī ar saudzīgu mazgāšanas līdzekli. Nemazgājiet papildpiederumus trauku mazgājamajā mašīnā.

Netīriet piedegumdrošos papildpiederumus ar abrazīviem tīrīšanas līdzekļiem vai asiem priekšmetiem.

12.2 Izņemšana. Plauktu balsti

Izņemiet plauktu balstus, lai iztīrītu cepeškrāsni.

1. solis Izslēdziet cepeškrāsni un uzgaidiet, līdz tā atdziest.

2. solis Pavelciet plauktu atbalstu priekšējo daļu nost no sānu sienas.

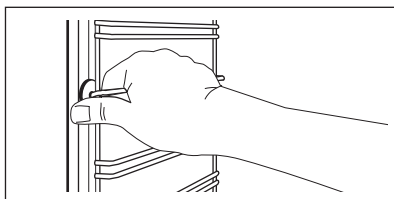

3. solis Pavelciet plauktu balstu aizmugurējo daļu nost no sānu sienas un izņemiet to.

4. solis Uzstādiet plauktu atbalstus, veicot iepriekšminētās darbības pretējā secībā.

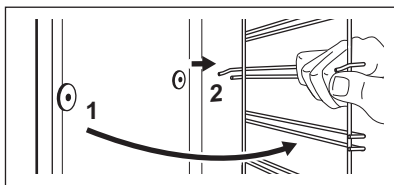

12.3 Funkcijas Tīrīšana ar ūdeni izmantošana

Šī tīrīšanas procedūra izmanto mitrumu, lai notīrītu no cepeškrāsns tauku un pārtikas atlikumus.

1. solis Ielejiet cepeškrāsns tīltnes reljefā ūdeni: 150 ml.

2. solis. Iestatiet funkciju:

3. solis. Iestatiet temperatūru uz 90 °C.

4. solis Ļaujiet cepeškrāsni darboties 30 minūtes.

5. solis. Izslēdziet cepeškrāsni.

6. solis Uzgaidiet, līdz cepeškrāsns atdziest. Nosusiniet cepeškrāsns iekšieni ar mīkstu drānu.

12.4 Izņemšana un uzstādīšana: Durvis

Cepeškrāsns durvīm ir divi stikla paneļi. Cepeškrāsns durvis un iekšējo stikla paneļi var noņemt, lai tos notīrītu. Izlasiet visus "Durvju noņemšanas un uzstādīšanas" norādījumus pirms stikla paneļu izņemšanas.



UZMANĪBU!

Nelietojiet cepeškrāsni, ja tajā nav ielikti stikla paneļi.

1. solis Atveriet durvis līdz galam un turiet abas eņģes.

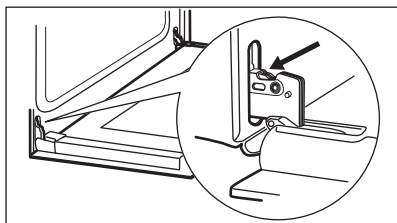

2. solis Paceliet un pagrieziet abu eņģu sviras līdz galam.

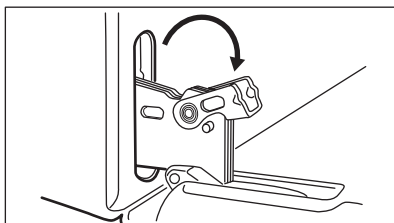

3. solis Daļēji aizveriet cepeškrāsns durvis, līdz tās atrodas pirmajā atvēršanas pozīcijā. Tad paceliet un pavelciet uz priekšu un izceliet durvis ārā.

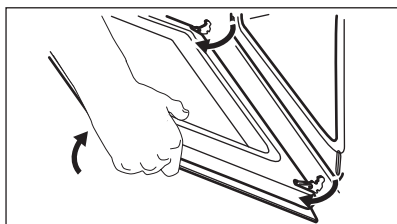

4. solis Novietojiet durvis uz mīksts drānas, kas uzklāta uz stabilas virsmas un atvienojiet nofiksējošo sistēmu, lai izņemtu iekšējo stikla paneļi.

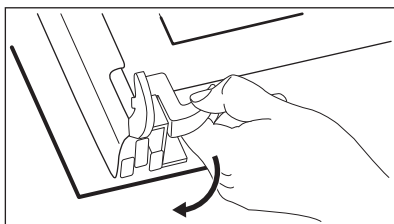

5. solis Pagrieziet stiprinājumus par 90° un izceliet no to ligzdām.

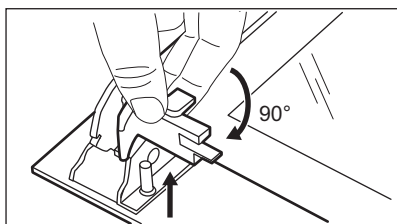

6. solis Vispirms uzmanīgi paceliet un izņemiet stikla paneļi.

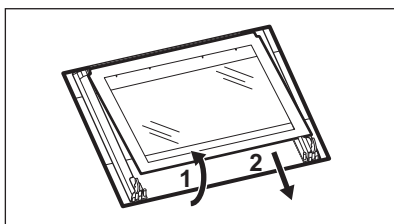

7. solis Notīriet stikla paneļus ar tīrīšanas līdzekļiem. Uzmanīgi noslaukiet stikla paneļus. Nemazgājiet stikla paneļus trauku mazgāšanas mašīnā.

8. solis Pēc tīrīšanas uzstādiet stikla paneļi un cepeškrāsns durvis.

Ja uzstādīta pareizi, durvju apmales stiprinājumi noklikšķ. Pārliecinieties, ka iekšējais stikla panelis ligzdā ir uzstādīts pareizi.

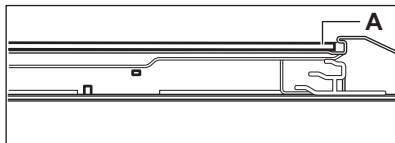

12.5 Kā nomainīt: Lampa



BRĪDINĀJUMS!

Elektrošoka risks.
Lampa var būt karsta.

Pirms nomaināt lampu:

1. solis	2. solis	3. solis
Izslēdziet cepeškrāsni. Uzgaidiet, līdz cepeškrāsns ir atdzisusi.	Atslēdziet cepeškrāsni no elektrotīkla.	Iekļājiet uz tilpnes grīdas drānu.

Aizmugures lampa

- 1. solis** Pagrieziet stikla pārsegu, lai to izņemtu.
- 2. solis** Nofīriet stikla pārsegu.
- 3. solis** Nomainiet cepeškrāsns lampu ar piemērotu 300 °C siltumizturīgu cepeškrāsns lampu.
- 4. solis** Ievietojiet stikla pārsegu.

13. PROBLĒMRISINĀŠANA



BRĪDINĀJUMS!

Skatiet sadaļu "Drošība".

13.1 Kā rīkoties, ja...

Tabulā neiekļautu problēmu gadījumā sazinieties ar pilnvarotu servisa centru.

Problēma	Pārbaudiet, vai:
Cepeškrāsns neuzsilst.	Izdedzis drošinātājs.

Problēma	Pārbaudiet, vai:
Bojāta durvju blīve.	Neizmantojiet cepeškrāsni. Sazinieties ar pilnvaroto servisa centru.
Displejā redzams "12.00".	Noticis strāvas padeves pārrāvums. Iestāties dienakts laiku.
Nestrādā lampiņa.	Spuldze ir izdegusi.

13.2 Servisa dati

Ja nevarat rast risinājumu, sazinieties ar ierīces izplatītāju vai pilnvarotu servisa centru.

Servisa centram nepieciešamie dati norādīti uz tehnisko datu plāksnītes. Tehnisko datu plāksnīte atrodas uz cepeškrāsns iekšpuses priekšējā rāmja. Nenoņemiet cepeškrāsns iekšpusē esošo tehnisko datu plāksnīti.

Ieteicams datus pierakstīt šeit:

Modelis (MOD)
Izstrādājuma Nr. (PNC)
Sērijas numurs (S.N.)

14. ENERGOEFEKTIVĀTE

14.1 Produkta informācija un Produkta informācijas lapa*

Piegādātāja nosaukums	Electrolux
Modeļa identifikācija	EOF5H40BX 944068240
Energoefektivitātes indekss	95.1
Energoefektivitātes klase	A
Energotatēriņš pie standarta jaudas slodzes tradicionālajā režīmā	0.89 kWh/ciklā
Energotatēriņš pie standarta jaudas slodzes piespiedu ventilatora režīmā	0.78 kWh/ciklā
Kameru skaits	1
Siltuma avots	Elektrība
Skajums	65 l
Cepeškrāsns veids	Iebūvējama cepeškrāsns
Svars	29.3 kg

* Eiropas Savienībai saskaņā ar ES Regulām 65/2014 un 66/2014.
Baltkrievijas Republikai saskaņā ar STB 2478-2017, G pielikums; STB 2477-2017, A un B pielikums.
Ukrainai saskaņā ar 568/32020.

Energoefektivitātes klase neattiecas uz Krieviju.

EN 60350-1 — Elektroierīces gatavošanai mājāsaimniecībā — 1. daļa: Plīts, cepeškrāsns, tvaika cepeškrāsns un grīli — veiktspējas mērīšanas metodes.

14.2 Elektroenerģijas taupīšana



Cepeškrāsns ir aprīkota ar funkcijām, kas ļauj taupīt elektroenerģiju, gatavojot maltītes ikdienā.

Cepeškrāsns darbības laikā tās durvīm jābūt aizvērtām. Gatavošanas laikā neviriniet cepeškrāsns durvis pārāk bieži. Raugieties, lai durvju blīve būtu tīra, un gādājiet, lai tā būtu labi nofiksēta savā pozīcijā.

Izmantojiet metāla traukus, lai uzlabotu elektroenerģijas taupīšanu.

Kad iespējams, neuzsildiet cepeškrāsni pirms gatavošanas.

Uzturiet pēc iespējas īsākus pārtraukumus starp cepšanas reizēm, ja gatavojat vairākus ēdienus vienā piegājienā.

Gatavošana ar ventilatoru

Ja iespējams, elektroenerģijas taupīšanas nolūkā izmantojiet gatavošanas funkcijas.

Atlikušais siltums

Ja gatavošanas ilgums pārsniedz 30 minūtes, samaziniet cepeškrāsns temperatūru līdz minimumam 3–10 minūtes pirms gatavošanas laika beigām. Cepeškrāsni atlikušais siltums turpinās gatavot tajā ievietoto ēdienu.

Izmantojiet atlikušo cepeškrāsns siltumu, lai uzsildītu ēdienu.

Ēdiena siltuma uzturēšana

Izvēlieties zemāko iespējamo temperatūras iestatījumu, lai izmantotu atlikušo siltumu un saglabātu ēdienu siltu.

Ventil. kars. ar mitrumu

Šī funkcija paredzēta enerģijas taupīšanai gatavošanas laikā.

15. APSVĒRUMI PAR VIDES AIZSARDZĪBU

Nododiet otrreizējai pārstrādei materiālus ar simbolu . Ievietojiet iepakojuma materiālus atbilstošajos konteineros to otrreizējai pārstrādei. Palīdziet aizsargāt apkārtējo vidi un cilvēku veselību, atkārtoti pārstrādājot elektrisko un elektronisko iekārtu atkritumus.

Neizmetiet ierīces, kas apzīmētas ar šo simbolu , kopā ar mājsaimniecības atkritumiem. Nododiet izstrādājumu vietējā otrreizējās pārstrādes punktā vai sazinieties ar vietējo pašvaldību.

НИЕ МИСЛИМЕ НА ВАС

Ви благодариме што купивте апарат Electrolux. Избравте производ кој со себе носи децении професионално искуство и иновација. Уникатен и стилски, дизајниран е имајќи ги на ум вашите потреби. Кога и да го користите, можете да бидете сигурни дека секојпат ќе постигнете одлични резултати.

Добре дојдовте во Electrolux.

Посетете ја нашата страница за да:



Добиете совети за користење, брошури, водич за решавање проблеми, информации за сервисирање и поправка:

www.electrolux.com/support



Регистрирајте го вашиот производ за подобро сервисирање:

www.registerelectrolux.com



Купувајте дополнителен прибор, потрошни материјали или оригинални резервни делови за вашиот апарат:

www.electrolux.com/shop

ГРИЖА ЗА КОРИСНИЦИ И СЕРВИСИРАЊЕ

Ви препорачуваме да користите оригинални резервни делови.

Кога ќе контактирате со нашиот овластен сервисен центар, погрижете се да ги имате на располагање следниве податоци: Модел, Број на производот, Сериски број.

Информациите можат да се најдат на етикетата со информации.

 Предупредување / Внимание-Безбедносни информации

 Општи информации и совети

 Информации за животната средина

Можноста за промени е задржана.

СОДРЖИНА

1. БЕЗБЕДНОСНИ ИНФОРМАЦИИ.....	103
2. БЕЗБЕДНОСНИ УПАТСТВА.....	104
3. МОНТАЖА.....	107
4. ОПИС НА ПРОИЗВОДОТ.....	108
5. КОНТРОЛНА ТАБЛА.....	109
6. ПРЕД ПРВАТА УПОТРЕБА.....	109
7. СЕКОЈДНЕВНА УПОТРЕБА.....	110
8. ФУНКЦИИ НА ЧАСОВНИКОТ.....	111
9. КОРИСТЕЊЕ НА ПРИБОРОТ.....	113
10. ДОПОЛНИТЕЛНИ ФУНКЦИИ.....	114
11. ПОМОШ И СОВЕТИ.....	114
12. НЕГА И ЧИСТЕЊЕ.....	117
13. РЕШАВАЊЕ ПРОБЛЕМИ.....	120
14. ЕНЕРГЕТСКА ЕФИКАСНОСТ.....	121
15. ГРИЖА ЗА ОКОЛИНАТА.....	122

1. ⚠ БЕЗБЕДНОСНИ ИНФОРМАЦИИ

Пред монтирање и користење на апаратот, ве молиме внимателно да ги прочитате приложените упатства. Производителот не сноси одговорност за направена повреда или штета кои се резултат на неправилна монтажа или употреба. Секогаш чувајте ги упатствата на сигурно и безбедно место за подоцнежна употреба.

1.1 Сигурност за деца и ранлива категорија на лица

- Овој апарат може да го користат деца над 8 години и лица со намалени физички, сетилни или ментални способности или лица без искуство и знаење доколку тоа го прават под надзор или доколку им биле дадени упатства како безбедно да го употребуваат апаратот, и доколку ги разбираат опасностите поврзани со него. Не смее да биде на дофат на деца помали од 8 години и лица со многу обемни и сложени пречки во развојот, освен ако не се под постојан надзор.
- Децата треба да бидат под надзор да не играат со апаратот.
- Држете ја амбалажата подалеку од деца и фрлете ја соодветно.
- ПРЕДУПРЕДУВАЊЕ: Држете ги децата и милениците подалеку од апаратот кога работи или кога се лади. Достапните делови може да станат жешки за време на употребата.
- Ако апаратот има уред за заштита на деца, треба да се вклучи.
- Децата не треба да го чистат или да го оддржуваат апаратот без надзор.

1.2 Општа безбедност

- Само квалификувано лице може да го монтира уредот и да го замени кабелот.

- Не користете го апаратот пред да го монтирате во вградената структура.
- Пред одржување, исклучете го апаратот од напојувањето.
- Доколку се оштети кабелот за напојување, тој треба да биде заменет од страна на производителот, негов овластен сервисен центар или слично квалификувани лица за да се избегне електрична опасност.
- **ПРЕДУПРЕДУВАЊЕ:** Осигурајте се дека апаратот е исклучен пред да ја замените светилката за да избегнете струен шок.
- **ПРЕДУПРЕДУВАЊЕ:** Уредот и неговите достапни делови стануваат жешки при употреба. Треба да се внимава да не се допираат грејачите.
- Секогаш ставајте заштитни ракавици за вадење или ставање додатоци или садови за во рерна.
- Да ги отстраните полиците, прво повлечете го предниот дел од полицата, а потоа задниот од страничните сидови. Ставете ги полиците по обратен редослед.
- Не користете чистач на параа за чистење на уредот.
- Не користете силно абразивни средства или остри метални стругалки за да го чистите стаклото на капаците со шарки на површината за готвење бидејќи тоа може да предизвика прскање на стаклото.

2. БЕЗБЕДНОСНИ УПАТСТВА

2.1 Монтажа



ПРЕДУПРЕДУВАЊЕ!

Апаратот мора да го монтира само квалификувано лице.

- Извадете ја целата амбалажа.
- Немојте да монтирате ниту да користите оштетен апарат.
- Следете ги инструкциите за монтирање дадени со апаратот.
- Секогаш внимавјте кога го пренесувате апаратот затоа што е тежок. Секогаш

носете заштитни ракавици и приложените обувки.

- Не влечете го апаратот за рачката.
- Монтирајте го апаратот во сигурно и pogodно место кое ги исполнува потребите за монтажа.
- Одржувајте минимална оддалеченост од другите апарати и делови.
- Преда да го монтирате апаратот, проверете дали вратата на рерната се отвара со леснотија.
- Апаратот е опремен со систем за електрично ладење. Мора да се ракува со напојување.

Минимална висина на плакар (Минимална висина на плакар под површината за готвење)	580 (600) mm
Должина на плакар	560 mm
Длабочина на плакар	550 (550) mm
Висина на предниот дел од апаратот	589 mm
Висина на задниот дел од апаратот	570 mm
Широчина на предниот дел од апаратот	594 mm
Широчина на задниот дел од апаратот	558 mm
Длабочина на апаратот	561 mm
Вградена длабочина на апаратот	540 mm
Длабочина со отворена врата	1007 mm
Минимална големина на отворот за вентилација. Отвор ставен на дното на задната страна	560x20 mm
Должина на кабелот за струја. Кабелот е ставен во десниот агол од задната страна	1100 mm
Завртки за монтирање	4x25 mm

2.2 Поврзување на струјата



ПРЕДУПРЕДУВАЊЕ!

Ризик од пожар и струен удар.

- Секое поврзување со струја треба да биде направено од квалификуван електричар.
- Апаратот мора да биде заземјен.
- Проверете дали параметрите на плочката со спецификации се компатибилни со електричната моќност на мрежата на електрична енергија.
- Секогаш користете правилно монтиран штекер отпорен на струјни удари.
- Не користете адаптери со повеќе приклучоци и продолжни кабли.
- Погрижете се да не ги оштетите приклучокот за струја и кабелот.

Доколку кабелот за струја на апаратот треба да се замени, тоа мора да го направи нашиот Овластен сервисен центар.

- Не дозволувајте кабелот да дојде во допир со или да биде близу до вратата на апаратот, особено кога работи или кога вратата е жешка.
- Заштитата од електричен удар на активните и изолираните делови мора да се поврзе на таков начин што нема да може да се извади без алатки.
- Поврзете го приклучокот за струја со штекерот на крајот од монтажата. Проверете дали приклучокот за струја е пристапен по монтирањето.
- Доколку штекерот е лабав, не приклучувајте го приклучокот за струја.
- Не влечете го кабелот за да го исклучите апаратот од струја. Секогаш повлекувајте го приклучокот за струја.
- Користете само соодветни уреди за изолација: заштитни прекинувачи на линија, осигурувачи (осигурувачи на вртење извадени од држачот), заземјување и контактори.
- Електричната инсталација мора да има изолациски уред кој што ви овозможува да го исклучите апаратот од приклучокот за струја од сите полови. Изолацискиот уред мора да има контактен отвор со ширина од најмалку 3 mm.
- Апаратот е снабден со приклучок и кабел за струја.

Типови на кабли кои може да се монтираат или да се заменуваат за Европа:

H07 RN-F, H05 RN-F, H05 RRF, H05 VV-F, H05 V2V2-F (T90), H05 BB-F

За делот на кабелот, видете ја вкупната моќност на плочката со спецификации. Можете да погледнете и во табелата:

Вкупна јачина (W)	Пресек на кабелот (mm ²)
максимум 1380	3 x 0.75
максимум 2300	3 x 1

Вкупна јачина (W)	Пресек на кабелот (mm ²)
максимум 3680	3 x 1.5

Кабелот за заземјување (зелен / жолт кабел) мора да биде 2 см подолг од фазниот кабел и неутралниот кабел (син и кафеав кабел).

2.3 Употреба



ПРЕДУПРЕДУВАЊЕ!

Постои опасност од повреда, изгореници или струен удар или експлозија.

- Овој апарат е само за домашна употреба (внатре).
- Не менувајте ја спецификацијата на овој апарат.
- Осигурајте се дека отворите за вентилација не се блокирани.
- Не го оставајте апаратот да работи без надзор.
- Исклучете го апаратот по секоја употреба.
- Бидете внимателни кога ја отворате вратата на апаратот додека работи. Може да излезе врел воздух.
- Не ракувајте со апаратот со мокри раце или кога има контакт со вода.
- Не ја притискајте отворената врата.
- Не употребувајте го апаратот како работна површина или површина за складирање.
- Внимателно отворете ја вратата на апаратот. Користењето состојки со алкохол може да предизвика мешање на алкохол и воздух.
- Не дозволувајте искрите или отворен оган да дојдат во контакт со апаратот кога ќе ја отворите вратата.
- Не ставајте запаливи производи или предмети кои се мокри заедно со запаливи производи во апаратот, или во негова близина.



ПРЕДУПРЕДУВАЊЕ!

Опасност од оштетување на апаратот.

- За да спречите оштетување или избледување на емајлот:

- не ставајте садови за во рерна или други предмети во апаратот директно на дното.
- не ставајте алуминиумска фолија директно на дното на внатрешноста на апаратот.
- не ставајте вода директно на жешкиот апарат.
- не чувајте влажни јадења и храна во апаратот откако ќе завршите со готвење.
- внимавајте кога ги отстранувате или монтирате додатоците.
- Обезбојувањето на емајлот или на не'рѓосувачкиот челик нема ефект врз работата на апаратот.
- Користете длабок сад за влажни колачи. Овошните сокови предизвикуваат дамки кои може да бидат трајни.
- Овој апарат е наменет само за готвење. Не смее да се користи за други цели, на пример за греење на просторија.
- Секогаш гответе со затворена врата на рерна.
- Ако апаратот е монтиран зад плоча од мебел (на пр. врата), вратата не смее да се затвора кога апаратот е во функција. Може да се насобере топлина и влага зад затворена плоча на мебелот што може да предизвика последователно оштетување на апаратот, на мебелот или на подот. Не затворајте ја плочата на мебелот додека апаратот целосно не се излади по употребата.

2.4 Нега и чистење



ПРЕДУПРЕДУВАЊЕ!

Опасност од повреди, пожар или оштетување на апаратот.

- Пред одржување, исклучете го апаратот и извадете го приклучокот за струја од штекерот.
- Проверете дали апаратот е ладен. Постои опасност од кршење на стаклените плочи.
- Веднаш заменете ги стаклените плочи на вратата ако се оштетени. Стапете во контакт со Овластен сервисен центар.

- Бидете внимателни кога ја вадите вратата од апаратот. Вратата е тешка!
- Редовно чистете го апаратот за да спречите оштетување на површинскиот материјал.
- Чистете го апаратот со мека, влажна крпа. Користете само неутрални детергенти. Не користете абразивни производи, абразивни сунгери за чистење, растворувачи или метални предмети.
- Доколку користите спреј за печка, следете ги безбедносните инструкции на пакувањето.

2.5 Внатрешна светилка



ПРЕДУПРЕДУВАЊЕ!

Опасност од струен удар.

- Во однос на светилите во внатрешноста на овој производ и резервните светилки што се продаваат посебно: Овие светилки се предвидени да издржат екстремни физички услови во апаратите за домаќинство, како што се температура, вибрации, влажност или се предвидени за давање сигнали за работната состојба на апаратот. Тие не се предвидени да се користат за други намени и не се погодни за осветлување простории во домот.

- Овој производ содржи извор на светлина од класа на енергетска ефикасност G.
- Користете само светилки со истите спецификации.

2.6 Сервис

- За да го поправите апаратот, контактирајте со овластениот сервисен центар.
- Користете само оригинални резервни делови.

2.7 Отстранување



ПРЕДУПРЕДУВАЊЕ!

Ризик од повреда или задушување.

- Контактирајте со вашите општински органи за да добиете информации за тоа како да се ослободите од апаратот.
- Исклучете го апаратот од приклучокот за струја.
- Извадете го електричниот кабел блиску до апаратот и фрлете го.
- Извадете ја кваката на вратата за да спречите затварање на деца или миленици во апаратот.

3. МОНТАЖА



ПРЕДУПРЕДУВАЊЕ!

Видете во поглавјата за заштита и сигурност.

3.1 Вградување

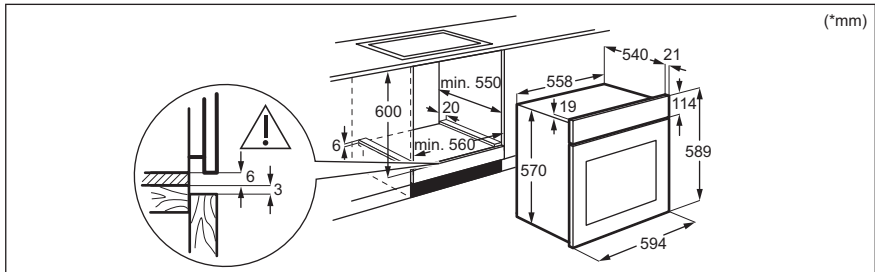

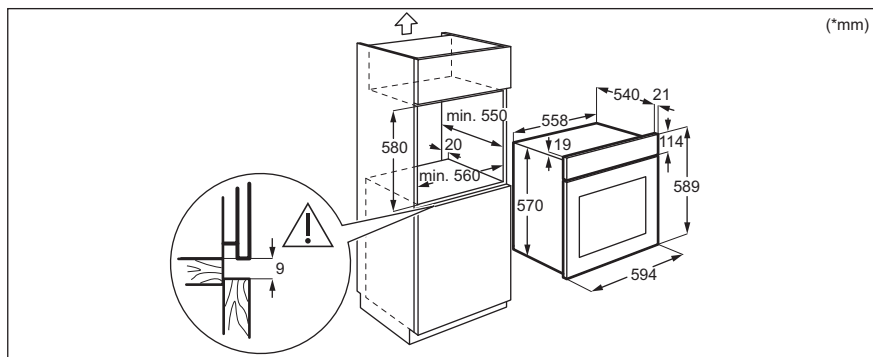

3.2 Прицврстување на печката за плакар

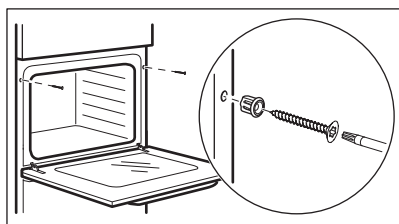

4. ОПИС НА ПРОИЗВОДОТ

4.1 Општ преглед

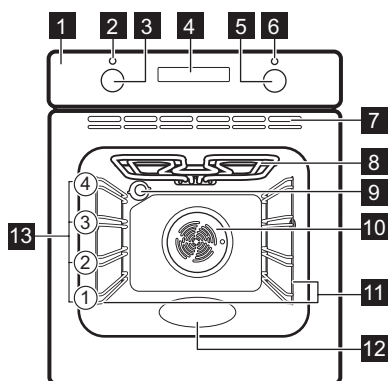

- 1 Контролна табла
- 2 Светилка / симбол за јачина
- 3 Копче за функции за греење
- 4 Екран
- 5 Контролно копче (за температура)
- 6 Показно светло за температура / симбол
- 7 Отвори за проветрување
- 8 Греач
- 9 Светло
- 10 Вентилатор
- 11 Држач за решетка, се вади
- 12 Моделирана внатрешност - Сад за вода за чистење

13 Позиции на решетки

4.2 Додатоци

- **Решетка**
За садови за готвење, плехови за колачи, печења.
- **Плех за печење**

За колачи и бисквити.

- **Тава за скара/печење месо**
За печење десерти и месо или како плех за собирање на маснотиите.

5. КОНТРОЛНА ТАБЛА

5.1 Тркалца коишто се повлекуваат

За да го користите апаратот, притиснете го тркалцето. Контролното копче излегува надвор.

5.2 Сензорски полиња/Копчиња

—	За подесување на време.
⌚	За подесување на функција часовник.
+	За подесување на време.

5.3 Екран

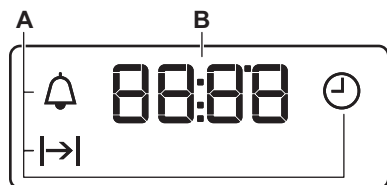

- A. Функции на часовникот
- B. Тајмер

6. ПРЕД ПРВАТА УПОТРЕБА



ПРЕДУПРЕДУВАЊЕ!

Видете во поглавјата за заштита и сигурност.

6.1 Пред првата употреба

Печката може да испушта миризба и чад за време на предзагревање. Погрижете се да има доволен проток на воздух.



Чекор 1



Чекор 2



Чекор 3

Нагодете го часовникот.

1. - притиснете го за да го поставите времето. По околу 5 секунди, трепкањето престанува и на екранот се прикажува поставеното време.

Чистење на печката

1. Извадете ги сите додатоци и држачите на решетките што се вадат од печката.
2. Исчистете ја печката и додатоците со мека крпа натопена со топла вода и средство за чистење.

Загрејте ја празната печка.

1. Поставете ја максималната температура за функцијата: .
Време: 1 ч.
2. Поставете ја максималната температура за функцијата: .
Време: 15 мин.
3. Поставете ја максималната температура за функцијата: .
Време: 15 мин.

Исклучете ја печката и почекајте додека не се олади. Ставете ги додатоците и држачите на решетките што се вадат во печката.

7. СЕКОЈДНЕВНА УПОТРЕБА



ПРЕДУПРЕДУВАЊЕ!

Видете во поглавјата за заштита и сигурност.

7.1 Начин на подесување: Функција за загревање

1 чекор Завртете го копчето за функциите за греење за да одберете функција за греење.

2 чекор Свртете го контролното копче за да одберете температура.

3 чекор Кога ќе заврши готвењето, свртете ги копчињата на положба исклучено за да ја исклучите печката.

7.2 Функции на греење

Функција на греење

Примена



Положба на исклучено

Рерната е исклучена.







Светло



За вклучување на лампата.



Готвење со вентилатор

За печење на две решетки и за сушење храна.
Поставете ја температурата за 20 - 40 °C пониска отколку за Конвенционално готвење.

Функција на греене	Примена
 <p>Печете со влажен воздух</p>	<p>Функцијата е направена за штедење на електрична енергија за време на готвењето. Кога ја користите оваа функција, температурата во внатрешноста може да биде различна од поставената температура. Јачината на топлината може да биде намалена. За повеќе информации видете во поглавјето „Секојдневна употреба“, Забелешки за: Печете со влажен воздух.</p>
 <p>Долен грејач</p>	<p>За печење колачи со крцкав долен дел и за конзервирање храна.</p>
 <p>Готвење со вентилатор</p>	<p>За печење или истовремено печење месо и тесто за кои е потребна иста температура, со користење на повеќе нивоа, без мешање на вкусовите.</p>
 <p>Турбо-скара</p>	<p>За печење големи парчиња месо или живина со коски на една позиција на решетка. За запекнување и потпекување.</p>
 <p>Одмрзнување</p>	<p>За одмрзнување на храна (зеленчук и овошје). Времето на одмрзнување зависи од количината и големината на замрзнатата храна.</p>

Функција на греене	Примена
 <p>Конвенционално готвење / Чистење со вода</p>	<p>За печење храна и месо на едно ниво на полицата. Видете во поглавјето „Нега и чистење“ за повеќе информации за: Аква чистење.</p>
 <p>Скара</p>	<p>За печење на скара на тенки парчиња храна и за печење тостови леб.</p>

7.3 Забелешки за: Печете со влажен воздух



Оваа функција беше искористена за усогласување со класата за енергетска ефикасност и барањата за екодизајн во согласност со ЕУ 65/2014 и ЕУ 66/2014. Тестови според EN 60350-1.

Вратата на рерната треба да биде затворена за време на готвењето со што функцијата не би се прекинала и за да се осигурате дека рерната работи со највисока можна енергетска ефикасност.

За упатства за готвење видете во поглавјето „Совети и помош“, Печете со влажен воздух. За општи препораки за заштеда на енергија видете во поглавјето „Енергетска ефикасност“, Заштеда на енергија.

8. ФУНКЦИИ НА ЧАСОВНИКОТ

8.1 Функции на часовникот

Функција часовник	Примена
 <p>Време во денот</p>	<p>За да го поставите, промените или проверите точното време.</p>
 <p>Траење</p>	<p>За да одредите колку долго работи печката.</p>
 <p>Потсетник во минути</p>	<p>За да поставите одбројување Оваа функција нема ефект на работата на печката. Можете да поставите функција кога било, дури и кога печката е исклучена.</p>

8.2 Како да поставите: Функции на часовникот

Како да поставите: Време во денот

 - трепка кога ќе го поврзите апаратот со електрична струја, кога има прекин на струја или кога не е подесен тајмерот.

Притиснете **+**, **-** - за да го нагодите точното време.

По околу 5 секунди, трепкањето престанува и на екранот се прикажува поставеното време.

Како да смените: Време во денот



Чекор 1  - притиснете неколкупати за да го смените точното време.  - започнува да трепка.

Чекор 2 Притиснете **+**, **-** - за да го нагодите точното време.
По околу 5 секунди, трепкањето престанува и на екранот се прикажува поставеното време.

Како да поставите: Траење

Чекор 1 Поставете ги функцијата на печката и температурата.

Чекор 2  - притиснете неколку пати.  - започнува да трепка.

Чекор 3 Притиснете **+**, **-** - за да го нагодите времетраењето.
На екранот се прикажува: .
 - трепка кога ќе заврши поставеното време. Се огласува сигнал и печката запира.

Чекор 4 Притиснете кое било копче за да го исклучите звучниот сигнал.

Чекор 5 Свртете го копчето на тајмерот до позиција на исклучено.

Како да поставите: Потсетник во минути

Чекор 1  - притиснете неколку пати.  - започнува да трепка.

Чекор 2 Притиснете **+**, **-** - за да го нагодите точното време.
Функцијата стартува автоматски после 5 секунди.
Кога ќе истече поставеното време, се огласува звучен сигнал.

Чекор 3 Притиснете кое било копче за да го исклучите звучниот сигнал.

Чекор 4 Свртете го копчето на тајмерот до позиција на исклучено.

Како да откажете: Функции на часовникот

Чекор 1  - притискате постојано додека симболот на функцијата на часовникот не почне да трепка.

Чекор 2 Притиснете и држете: **-**.
Функцијата часовник се исклучува по неколку секунди.

9. КОРИСТЕЊЕ НА ПРИБОРОТ



ПРЕДУПРЕДУВАЊЕ!

Видете во поглавјата за заштита и сигурност.

9.1 Вметнување на додатоци

Мало вовлекување на горниот дел ја зголемува сигурноста. Сите вдлабнувања

Решетка:

Турнете ја решетката меѓу водилките на држачот за решетката и проверете дали ногалките се свртени надолу.

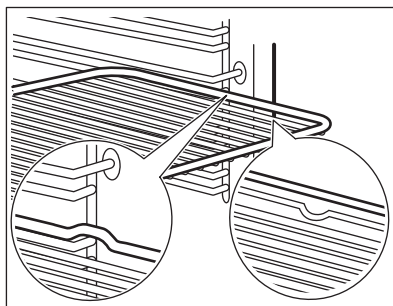

Плех за печење / Длабока тава:

Турнете ја решетката меѓу водилките на држачот за решетката.

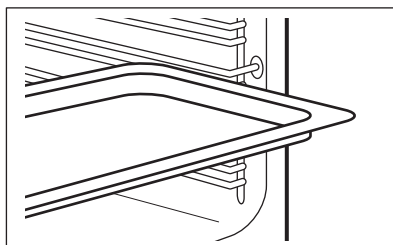

Решетка, Плех за печење / Длабока тава:

Турнете го плехот за печење помеѓу водилките на држачот за решетката на водилките горе.

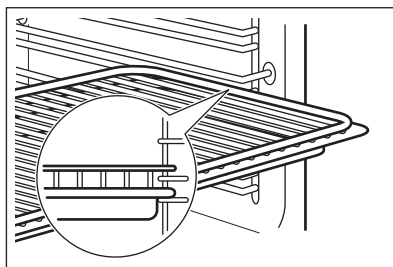

се и уреди за спречување превртување. Големиот раб околу полицата го спречува садот за готвење да се излизга.

10. ДОПОЛНИТЕЛНИ ФУНКЦИИ

10.1 Вентилатор за ладење

Кога работи печката, вентилаторот за ладење се вклучува автоматски за да ги одржува ладни површините на печката. Ако ја исклучите печката, вентилаторот за ладење може да продолжи да работи сè додека печката не се олади.

10.2 Безбедносен термостат

Неправилната работа на печката или дефектните компоненти може да

предизвикаат опасно прегревање. За да се спречи тоа, печката има безбедносен термостат што го прекинува напојувањето со струја. Печката автоматски се вклучува повторно кога температурата ќе се намали.

11. ПОМОШ И СОВЕТИ



Видете во поглавјата за заштита и сигурност.

11.1 Препораки за готвење

Печката има четири нивоа на решетката.

Бројте ги нивоата на решетката од дното на рерната.

Вашата рерна може да се пече поинаку од рерната што ја имавте претходно.

Печење колачи

Не отворајте ја вратата на рерната пред да помине 3/4 од поставеното време за готвење.

Ако користите два плеха за печење истовремено, чувајте едно празно ниво меѓу нив.

Готвење месо и риба

Користете длабока тава за многу мрсна храна за да спречите дамки на рерната што можат да бидат трајни.

Оставете го месото околу 15 минути пред да го сечете, за да не излезе сокот.

За да спречите премногу чад во рерната за време на печењето, додадете малку вода во длабоката тава. За да спречите кондензација на чад, додавајте вода секој пат когс ќе се исуши.

Време на готвење

Времето на готвење зависи од видот на јадењето, неговата конзистентност и количината.

Првично, следете ги перформансите кога готвите. Пронајдете ги најдобрите поставки (поставување топлина, време на готвење и сл.) за вашиот прибор, рецепти и количини кога го користите овој апарат.

11.2 Печете со влажен воздух - препорачани додатоци

Употребете темни плехови и садови кои ја одбиваат светлината. Тие подобро ја абсорбираат топлината и од светлата воја и садовите кои ја одбиваат светлината.



Тавче за пица

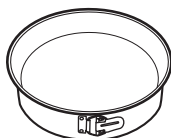

Сад за печење



Керамички сад

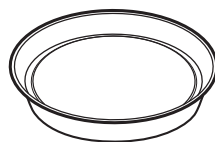

Рамна тава за печење
колачи

Темна, која не одбива
светлина
28 cm дијаметар





Темна, која не одбива
светлина
26 cm дијаметар





Керамика
8 cm дијаметар, 5
cm висина

Темна, која не одбива
светлина
28 cm дијаметар

11.3 Печете со влажен воздух







За најдобри резултати следеете ги препораките дадени во табелата подолу.







		 (°C)		 (мин)
Кифлички, благи, 12 парчиња	плех за печење или длабока тава	180	2	35 - 40
Кифлички, 9 парчиња	плех за печење или длабока тава	180	2	35 - 40
Пица, замрзната, 0,35 kg	решетка	220	2	35 - 40
Швајцарски ролат	плех за печење или длабока тава	170	2	30 - 40
Колаче	плех за печење или длабока тава	180	2	30 - 40
Суфле, 6 парчиња	керамичко тавче на решетка	200	3	30 - 40
Флан со пандишпан	основа за флан на решетка	170	2	20 - 30
Викторијанска торта со џем	потпечено јадење на решетка	170	2	35 - 45
Варена риба, 0,3 kg	плех за печење или длабока тава	180	3	35 - 45
Цели парчиња риба, 0,2 kg	плех за печење или длабока тава	180	3	35 - 45
Филети од риба, 0,3 kg	тавче за пица на решетка	180	3	35 - 45
Варено месо, 0,25 kg	плех за печење или длабока тава	200	3	40 - 50
Шаслик, 0,5 kg	плех за печење или длабока тава	200	3	25 - 35

		 (°C)		 (мин)
Колачиња, 16 парчиња	плех за печење или длабока тава	180	2	20 - 30
Гурабија со бадем, 20 парчиња	плех за печење или длабока тава	180	2	40 - 45
Мафинс Колачи, 12 парчиња	плех за печење или длабока тава	170	2	30 - 40
Солено пециво, 16 парчиња	плех за печење или длабока тава	170	2	35 - 45
Колачиња од суво тесто, 20 парчиња	плех за печење или длабока тава	150	2	40 - 50
Тортички, 8 парчиња	плех за печење или длабока тава	170	2	20 - 30
Зеленчук, варен, 0,4 kg	плех за печење или длабока тава	180	3	35 - 40
Вегетаријански омлет	тавче за пица на решетка	200	3	30 - 45
Зеленчук на медитерански начин, 0,7 kg	плех за печење или длабока тава	180	4	35 - 40

11.4 Информации за тестирање

Тестови според IEC 60350-1.

				 (°C)	 (мин.)	
Мали колачиња 20 на плех	Конвенционално готвење	Плех за печење	3	170	20 - 30	-
Пита со јаболка, 2 плеха Ø20 cm	Конвенционално готвење	Решетка	1	170	80 - 120	-
Пандишпан, калап за колачи Ø26 cm	Конвенционално готвење	Решетка	2	170	35 - 45	-
Бисквити	Конвенционално готвење	Плех за печење	3	150	20 - 35	Претходно загрејте ја рерната 10 минути.

						
				(°C)	(мин.)	
Тост, 4 - 6 парчиња	Скара	Решетка	3	макс.	2 - 4 минути прва страна; 2 - 3 минути втора страна	Претходно загрејте ја рерната 3 минути.
Бургер со телешка плескавица, 6 парчиња, 0,6 kg	Скара	На решетка и тава за собирање маснотии	3	макс.	20 - 30	Ставете ја решетката на третото ниво и тавата за собирање маснотии на второто ниво од печката. Свртете го јадењето на средина од времето за готвење. Претходно загрејте ја рерната 3 минути.

12. НЕГА И ЧИСТЕЊЕ



ПРЕДУПРЕДУВАЊЕ!

Видете во поглавјата за заштита и сигурност.

12.1 Забелешки за чистењето



Средства за чистење

Предниот дел на печката чистете го со мека крпа натопена со топла вода и средство за чистење. Исчистете ја и проверете ја заптивката на вратата околу рамката на внатрешноста.

Користете раствор за чистење за да ги исчистите металните површини.

Чистете ги дамките со благ детергент.



Секојдневна употреба

Чистете ја внатрешноста по секоја употреба. Насобирањето мрснотии или други остатоци од храна може да резултира со пожар.

На печката или на стаклените плочи на вратата може да кондензира влага. За да ја намалите кондензацијата, пуштете ја печката да работи околу 10 минути пред готвењето. Не чувајте ја храната во печката подолго од 20 минути. Исушете ја внатрешноста со мека крпа после секоја употреба.



Додатоци

Чистете го целиот прибор после секоја употреба и оставете го да се исуши. Користете мека крпа натопена со топла вода и средство за чистење. Не чистете го приборот во машина за миеење садови.

Не чистете ги додатоците што не се лепат со употреба на абразивни средства за чистење или со предмети со остри рабови.

12.2 Како да отстранете: Држачи на решетки

Извадете ги држачите за решетки за да ја исчистите печката.

Чекор 1 Исклучете ја печката и почекајте додека не се олади.

Чекор 2 Повлечете го предниот дел од држачите настрана од страничниот сид.

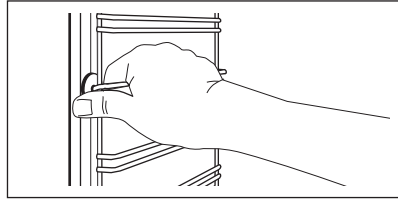

Чекор 3 Повлечете го задниот дел од држачите на решетките настрана од страничниот сид и извадете ја.

Чекор 4 Ставете ги полиците по обратен редослед.

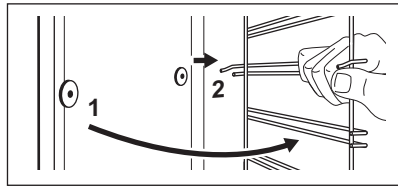

12.3 Начин на користење: Чистење со вода

Оваа процедурата за чистење користи пареа за да помогне во вадење на преостанатата мрснотија и остатоците од храна од печката.

Чекор 1 Сипете вода во моделираната внатрешност: 150 ml.

Чекор 2 Поставете ја функцијата: .

Чекор 3 Поставете ја температурата на 90 °C.

Чекор 4 Оставете ја печката да работи 30 мин.

Чекор 5 Исклучете ја печката.

Чекор 6 Почекајте додека печката не се олади. Исушете ја внатрешноста со мека крпа.

12.4 Како да извадите и да монтирате: Врата

Вратата на рерната има две плочи од стакло. За да ја исчистите, можете да ги извадите вратата на рерната и внатрешната стаклена плоча. Прочитајте го целосното упатство „Вадење и монтирање врата“ пред да ги извадите стаклените плочи.



ВНИМАНИЕ!

Не користете ја рерната без стаклените плочи.

1 чекор Отворете ја вратата целосно и држете ги двете шарки.

2 чекор Кренете и завртете ги рачките на двете шарки.

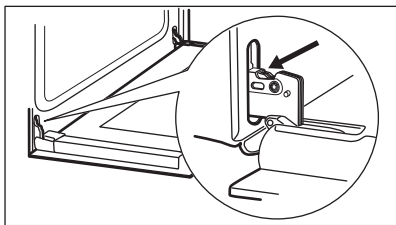

3 чекор Затворете ја вратата на рерната до првата позиција на отворање. Потоа кренете и повлечете напред и извадете ја вратата на лежиштето.

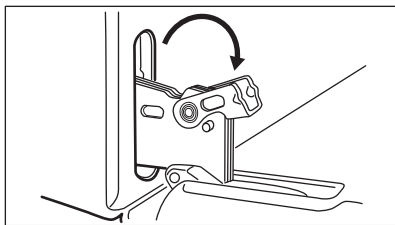

4 чекор Ставете ја вратата на мека крпа на стабилна површина и ослободете го системот за заклучување за да ја отстраните внатрешната стаклена плоча.

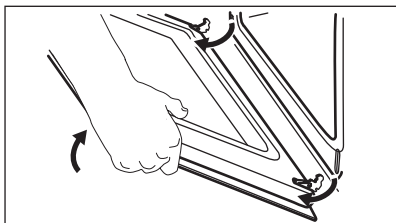

5 чекор Свртете ги прицврстувачите за 90° и извадете ги од нивните лежишта.

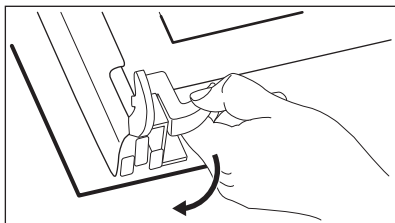

6 чекор Прво, внимателно кренете ја и потоа извадете ја стаклената плоча.

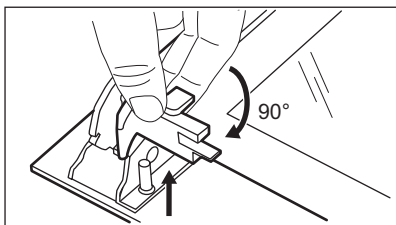

7 чекор Исчистете ги стаклените плочи со вода и сапун. Внимателно исушете ги стаклените плочи. Не чистете ги стаклените плочи во машина за миеење садови.

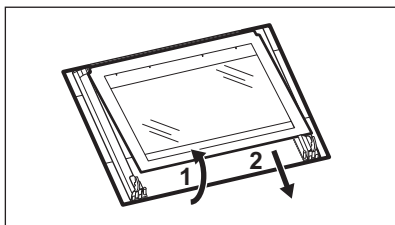

8 чекор По чистењето, монтирајте ја стаклената плоча и вратата на печката.

Кога ќе се монтира правилно поработ на вратата кликнува. Внимавајте да ја монтирате внатрешната стаклена плоча точно во седиштата.

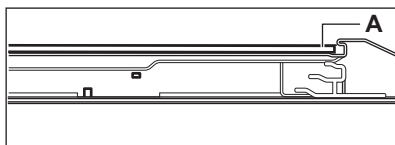

12.5 Како да замените: Светло



ПРЕДУПРЕДУВАЊЕ!

Опасност од струен удар.
Ламбата може да биде жешка.

Пред да ја замените светилката:

1 чекор	2 чекор	3 чекор
Вклучете ја печката. Почекајте додека печката не се олади.	Откачете ја печката од електричното напојување.	Ставете крпа на дното на внатрешноста.

Задно светло

Чекор 1 Свртете го стакленото капаче за да го извадите.

Чекор 2 Исклестете го стакленото капаче.

Чекор 3 Заменете ја светилката со соодветна светилка отпорна на топлина до 300°C.

Чекор 4 Ставете го стакленото капаче.

13. РЕШАВАЊЕ ПРОБЛЕМИ



ПРЕДУПРЕДУВАЊЕ!

Видете во поглавјата за заштита и сигурност.

13.1 Што да се направи ако...

Ако некој случај не е вклучен во оваа табела, контактирајте со Овластен сервисен центар.

Проблем	Проверете дали...
---------	-------------------

Рерната не се загрева.	Избил осигурувач.
------------------------	-------------------

Проблем	Проверете дали...
---------	-------------------

Заптивката на вратата е оштетена.	Не користите ја рерната. Контактирајте со овластен сервисен центар.
-----------------------------------	---

На екранот се прикажува „12.00“.	Прекината е струјата. Поставете го точното време.
----------------------------------	---

Светлото не работи.	Светилката е прегорена.
---------------------	-------------------------

13.2 Сервисни податоци

Ако не можете самите да го решите проблемот, обратете се кај Вашиот дилер или во овластениот сервисен центар.

Потребните податоци за сервисниот центар се на плочката со спецификации. Плочката со спецификации е на предната рамка на внатрешноста на рерната. Не отстранувајте ја плочката со спецификации од внатрешноста на рерната.

Препорачуваме овде да ги запишете податоците:

Модел (MOD.)

Препорачуваме овде да ги запишете податоците:

Број на производ (PNC)

Сериски број (SN.)

14. ЕНЕРГЕТСКА ЕФИКАСНОСТ

14.1 Информации за производот и лист со информации за производот*

Име на добавувачот	Electrolux
Идентификација на модел	EOF5H40BX 944068240
Класа на енергетска ефикасност	95.1
Класа на енергетска ефикасност	A
Потрошувачка на енергија кај нормално полнење, конвенционален режим	0.89 kWh/циклус
Потрошувачка на енергија кај нормално полнење, режим на вентилатор	0.78 kWh/циклус
Број на влдабнатини	1
Извор на топлина	Електрична енергија
Јачина на глас	65 l
Тип на печка	Вградена печка
Маса	29.3 kg

* За Европска Унија согласно Регулативата на ЕУ 65/2014 и 66/2014.
За Република Белорусија согласно СТБ 2478-2017, Додаток G; СТБ 2477-2017, Додатоци А и В.
За Украина согласно 568/32020.

Класа на енергетска ефикасност применлива за Русија.

EN 60350-1 - Електрични апарати за готвење за домаќинства - Дел 1: Опсези, печки, печки на пара и скари - Методи за мерење на перформансите.

14.2 Заштеда на енергија



Печката има функции кои ви помагаат да заштедите енергија при секојдневното готвење.

Проверете дали вратата на печката е правилно затворена кога работи печката. Не ја отворајте вратата многу често за време на готвењето. Оддржувајте го чист дихтунгот на вратата и проверете дали е добро фиксиран на својата позиција.

Користете метални садови за да го зголемите штедењето на енергија.

Кога е можно, не ја предзагревајте печката пред готвење.

Правете колку што е можно помали паузи меѓу готвењето кога правите повеќе јадења истовремено.

Готвење со вентилатор

Кога е можно, користете ги функциите за готвење со вентилатор за да заштедите енергија.

Преостаната топлина

Кога траењето на готвењето е подолго од 30 минути, намалете ја температурата на печката за минимум 3 - 10 минути пред крајот од готвењето. Преостанатата топлина во рерната ќе продолжи да готви.

Користете ја преостанатата топлина за загревање храна.

Одржување на топлина кај храната

Одберете ја најниската поставка за температура за да ја искористите

преостаната топлина и да го одржите јадењето топло.

Печете со влажен воздух

Функција за штедење на електрична енергија за време на готвењето.

15. ГРИЖА ЗА ОКОЛИНАТА

Рециклирајте ги материјалите со симболот

 Ставете ја амбалажата во соодветни контејнери за да ја рециклирате.

Помогнете во заштитата на животната средина и човековото здравје и рециклирајте го отпадот од електрични и електронски апарати. Не фрлајте ги

апаратите озанчени со симболот  во отпадот од домаќинството. Вратете го производот во вашиот локален капацитет за рециклирање или контактирајте ја вашата општинска канцеларија.

NE GÂNDIM LA DVS

Vă mulțumim că ați achiziționat un aparat Electrolux. Ați ales un produs rezultat în urma a zeci de ani de experiență profesională și inovație. Ingenios și stilat, a fost conceput gândindu-vă la Dvs. Pentru ca să fiți asigurat că aveți toate cunoștințele necesare pentru obținerea unor rezultate extraordinare de fiecare dată când îl folosiți.

Bine ați venit la Electrolux.

Vizitați site-ul nostru pentru:



A găsi sfaturi privind utilizarea, broșuri, informații pentru depanare, service și reparații:

www.electrolux.com/support



A vă înregistra produsul pentru a beneficia de servicii mai bune:

www.registerelectrolux.com



A cumpăra accesorii, consumabile și piese de schimb originale pentru aparatul dvs.:

www.electrolux.com/shop

ASISTENȚĂ PENTRU CLIENȚI ȘI SERVICE

Utilizați întotdeauna piese de schimb originale.

Atunci când contactați Centrul nostru de service autorizat, asigurați-vă că aveți la dispoziție următoarele informații: Model, PNC, Număr de serie.

Informațiile pot fi găsite pe plăcuța cu date tehnice.

 Avertisment / Atenție - Informații privind siguranța

 Informații și sfaturi generale

 Informații privind mediul înconjurător

Ne rezervăm dreptul asupra efectuării de modificări.

CUPRINS

1. INFORMAȚII PRIVIND SIGURANȚA.....	124
2. INSTRUCȚIUNI DE SIGURANȚĂ.....	125
3. INSTALAREA.....	128
4. DESCRIEREA PRODUSULUI.....	129
5. PANOUL DE COMANDĂ.....	130
6. ÎNAINTE DE PRIMA UTILIZARE.....	130
7. UTILIZAREA ZILNICĂ.....	131
8. FUNCȚIILE CEASULUI.....	132
9. UTILIZAREA ACCESORIILOR.....	133
10. FUNCȚII SUPLIMENTARE.....	134
11. INFORMAȚII ȘI SFATURI.....	135
12. ÎNGRIJIREA ȘI CURĂȚAREA.....	137
13. DEPANAREA.....	140
14. EFICIENȚĂ ENERGETICĂ.....	141
15. INFORMAȚII PRIVIND MEDIUL.....	142

1. ⚠️ INFORMAȚII PRIVIND SIGURANȚA

Înainte de instalarea și de utilizarea aparatului, citiți cu atenție instrucțiunile furnizate. Producătorul nu este responsabil pentru nicio vătămare sau daună rezultată din instalarea sau utilizarea incorectă. Păstrați permanent instrucțiunile într-un loc sigur și accesibil pentru o consultare ulterioară.

1.1 Siguranța copiilor și a persoanelor vulnerabile

- Acest aparat poate fi utilizat de copiii cu vârsta mai mare de 8 ani, de persoanele cu capacități fizice, senzoriale sau mentale reduse sau de persoanele ne-experimentate doar sub supraveghere sau după o scurtă instruire care să le ofere informațiile necesare despre utilizarea sigură a aparatului și să le permită să înțeleagă pericolele la care se expun. Copiii cu vârsta mai mică de 8 ani și persoanele cu dizabilități profunde și complexe nu trebuie lăsate să se apropie de aparat dacă nu sunt supravegheate permanent.
- Copiii trebuie supravegheați pentru a vă asigura că nu se joacă cu aparatul.
- Nu lăsați ambalajele la îndemâna copiilor și aruncați-le conform reglementărilor.
- **AVERTISMENT:** Nu lăsați copiii și animalele să se apropie de aparat când este în funcțiune sau când se răcește. Părțile accesibile devin fierbinți în timpul funcționării.
- Dacă aparatul are un dispozitiv de siguranță pentru copii, acesta trebuie activat.
- Copiii nu vor realiza operațiunile de curățare sau de întreținere care revin utilizatorului aparatului fără a fi supravegheați.

1.2 Informații generale despre siguranță

- Doar o persoană calificată trebuie să instaleze acest aparat și să înlocuiască cablul.
- Nu folosiți aparatul înainte de a-l instala în structura încastrată.

- Deconectați aparatul de la sursa de alimentare înainte de a efectua orice operațiune de întreținere.
- În cazul în care cablul de alimentare este deteriorat, acesta trebuie înlocuit de producător, de centrul de service autorizat al acestuia sau de persoane cu o calificare similară pentru a se evita electrocutarea.
- **AVERTISMENT:** Asigurați-vă că aparatul este oprit înainte de a înlocui becul pentru a evita o posibilă electrocutare.
- **AVERTISMENT:** Aparatul și piesele accesibile ale acestuia devin fierbinți pe durata utilizării. Aveți grijă să nu atingeți elementele de încălzire.
- Utilizați întotdeauna mănuși de cuptor pentru a scoate sau a pune în aparat vase sau accesorii.
- Pentru a scoate suporturile pentru raft trebuie să trageți mai întâi de partea din față a suportului, după care să îndepărtați capătul din spate de pereții laterali. Instalați suporturile pentru raft în ordine inversă.
- Nu folosiți un aparat de curățat cu abur pentru a curăța aparatul.
- Nu folosiți substanțe abrazive dure sau raclete ascuțite de metal pentru a curăța sticla ușii deoarece acestea pot zgâria suprafața, ceea ce poate avea drept consecință spargerea sticlei.

2. INSTRUCȚIUNI DE SIGURANȚĂ

2.1 Instalarea



AVERTISMENT!

Doar o persoană calificată trebuie să instaleze acest aparat.

- Îndepărtați toate ambalajele.
- Dacă aparatul este deteriorat, nu îl instalați sau utilizați.
- Urmați instrucțiunile de instalare furnizate împreună cu aparatul.
- Aveți întotdeauna grijă când mutați aparatul deoarece acesta este greu. Folosiți întotdeauna mănuși de protecție și încălțăminte închisă.

- Nu trageți aparatul de mâner.
- Instalați aparatul într-un loc sigur și adecvat care satisface cerințele privind instalarea.
- Respectați distanțele minime față de alte aparate și corpuri de mobilier.
- Înainte de a monta aparatul, verificați dacă ușa cuptorului se deschide fără opreliști.
- Aparatul este prevăzut cu un sistem de răcire electrică. Acesta trebuie utilizat cu alimentarea electrică.

Înălțimea minimă a dulapului (Înălțimea minimă a dulapului sub blatul de lucru)	580 (600) mm
Lățimea dulapului	560 mm
Adâncimea dulapului	550 (550) mm
Înălțimea feței aparatului	589 mm
Înălțimea spatelui aparatului	570 mm
Lățimea feței aparatului	594 mm
Lățimea spatelui aparatului	558 mm
Adâncimea aparatului	561 mm
Adâncimea de încorporare a aparatului	540 mm
Adâncimea cu ușa deschisă	1007 mm
Dimensiunea minimă a deschiderii de ventilație. Deschiderea este poziționată pe partea din spate jos	560x20 mm
Lungimea cablului de alimentare electrică. Cablul este poziționat în colțul dreapta al părții din spate	1100 mm
Șuruburile de montaj	4x25 mm

2.2 Conexiunea la rețeaua electrică



AVERTISMENT!

Pericol de incendiu și electrocutare.

- Toate conexiunile electrice trebuie realizate de către un electrician calificat.
- Aparatul trebuie legat la o priză cu împământare.
- Asigurați-vă că parametrii de pe plăcuța cu date tehnice sunt compatibili cu valorile nominale ale sursei de alimentare.
- Utilizați întotdeauna o priză cu protecție (împământare) contra electrocutării, montată corect.
- Nu folosiți prize multiple și cabluri prelungitoare.
- Procedați cu atenție pentru a nu deteriora ștecherul și cablul de alimentare electrică. Dacă este necesară înlocuirea cablului de

alimentare, acesta trebuie înlocuit numai de către Centrul de service autorizat.

- Nu lăsați cablurile de alimentare electrică să atingă sau să se afle în apropierea ușii aparatului sau a nișei de sub aparat, în special atunci când acesta funcționează sau ușa este fierbinte.
- Protecția la electrocutare a pieselor aflate sub tensiune și izolate trebuie fixată astfel încât să nu permită scoaterea ei fără folosirea unor unelte.
- Introduceți ștecherul în priză numai după încheierea procedurii de instalare.
- Asigurați accesul la priză după instalare.
- Dacă priza de curent prezintă jocuri, nu conectați ștecherul.
- Nu trageți de cablul de alimentare pentru a scoate din priză aparatul. Trageți întotdeauna de ștecher.
- Folosiți doar dispozitive de izolare adecvate: întrerupătoare pentru protecția liniei, siguranțe (siguranțe înfiletabile scoase din suport), contactori și declanșatori la protecția de împământare.
- Instalația electrică trebuie să fie prevăzută cu un dispozitiv de izolare, care să vă permită să deconectați aparatul de la rețea la toți polii. Dispozitivul izolator trebuie să aibă o deschidere între contacte de cel puțin 3 mm.
- Acest aparat este livrat cu un ștecăr și un cablu de alimentare electrică.

Tipurile de cabluri adecvate pentru instalare sau înlocuire pentru Europa:

H07 RN-F, H05 RN-F, H05 RRF, H05 VV-F, H05 V2V2-F (T90), H05 BB-F

Pentru secțiunea cablului consultați puterea totală consumată de pe plăcuța cu date tehnice. De asemenea, puteți consulta tabelul:

Putere totală (W)	Secțiunea cablului (mm ²)
maxim 1380	3 x 0.75
maxim 2300	3 x 1
maxim 3680	3 x 1.5

Cablul de împământare (cablul verde / galben) trebuie să fie cu 2 cm mai lung decât

cele de fază și de nul (cablurile albastru și maro).

2.3 Utilizarea



AVERTISMENT!

Pericol de rănire, arsuri și electrocutare sau explozie.

- Acest aparat este destinat exclusiv pentru uz casnic (la interior).
- Nu modificați specificațiile acestui aparat.
- Verificați dacă orificiile de ventilație nu sunt blocate.
- Nu lăsați aparatul nesupravegheat în timpul funcționării.
- Dezactivați aparatul după fiecare întrebuințare.
- Procedați cu atenție la deschiderea ușii aparatului atunci când aparatul este în funcțiune. Se poate degaja aer fierbinte.
- Nu acționați aparatul având mâinile umede sau când acesta este în contact cu apa.
- Nu aplicați presiune asupra ușii deschise.
- Nu utilizați aparatul ca suprafață de lucru sau ca loc de depozitare.
- Deschideți ușa aparatului cu atenție. Utilizarea unor ingrediente cu conținut de alcool poate determina prezența aburilor de alcool în aer.
- Nu lăsați scântelele sau flăcările deschise să intre în contact cu aparatul atunci când deschideți ușa.
- Produsele inflamabile sau obiectele umezite cu produse inflamabile nu trebuie introduse în aparat, nici puse alături sau deasupra acestuia.



AVERTISMENT!

Pericol de deteriorare a aparatului.

- Pentru a preveni deteriorarea sau decolorarea emailului:
 - nu puneți vase sau alte obiecte în aparat direct pe baza acestuia.
 - nu puneți folie din aluminiu direct pe baza cavității aparatului.
 - nu puneți apă direct în aparatul fierbinte.
 - nu țineți vase umede și alimente în interior după încheierea gătirii.

– procedați cu atenție la demontarea sau instalarea accesoriilor.

- Decolorarea emailului sau a oțelului inoxidabil nu are niciun efect asupra funcționării aparatului.
- Folosiți o cratiță adâncă pentru prăjiturile însiroplate. Sucurile de fructe lasă pete care pot fi permanente.
- Acest aparat poate fi utilizat numai pentru gătire. Nu trebuie utilizat în alte scopuri, de exemplu pentru încălzirea camerei.
- Gătiți întotdeauna cu ușa cuptorului închisă.
- Dacă aparatul este instalat în spatele unui panou de mobilă (de ex. o ușă), asigurați-vă că ușa nu se închide niciodată atunci când aparatul funcționează. Căldura și umezeala se pot acumula în spatele panoului închis de mobilă ceea ce produce daune aparatului, unității carcasei sau podelei. Nu închideți panoul de mobilă dacă aparatul nu s-a răcit complet după utilizare.

2.4 Îngrijirea și curățarea



AVERTISMENT!

Pericol de rănire, incendiu sau de deteriorare a aparatului.

- Înainte de a efectua operațiile de întreținere, dezactivați aparatul și scoateți ștecherul din priză.
- Verificați dacă aparatul s-a răcit. Există riscul de spargere a panourilor de sticlă.
- Înlocuiți imediat panourile de sticlă ale ușii dacă acestea sunt deteriorate. Contactați Centrul de service autorizat.
- Aveți grijă atunci când îndepărtați ușa aparatului. Ușa este grea!
- Curățați regulat aparatul pentru a preveni deteriorarea materialului de la suprafață.
- Curățați aparatul cu o lavetă moale, umedă. Utilizați numai detergenți neutri. Nu folosiți produse abrazive, bureți abrazivi, solvenți sau obiecte metalice.
- Dacă folosiți un spray pentru cuptor, respectați instrucțiunile de siguranță de pe ambalajul acestuia.

2.5 Iluminare interioară



AVERTISMENT!

Pericol de electrocutare.

- Referitor la becul (becurile) din acest produs și becurile de schimb vândute separat: Aceste becuri sunt concepute pentru a suporta situațiile fizice extreme din aparatele electrocasnice, cum ar fi cele de temperatură, vibrație, umiditate sau au rolul de a semnaliza informații privitoare la starea operațională a aparatului. Acestea nu sunt destinate utilizării în alte aplicații și nu sunt adecvate pentru iluminarea camerelor din locuință.
- Acest produs conține o sursă de lumină cu clasa de eficiență energetică G.
- Folosiți exclusiv becuri cu aceleași specificații.

2.6 Serviciul de asistență tehnică

- Pentru a repara aparatul contactați Centrul de service autorizat.
- Utilizați doar piese de schimb originale.

2.7 Eliminare



AVERTISMENT!

Pericol de vătămare sau sufocare.

- Contactați autoritatea locală pentru informații privind eliminarea aparatului.
- Deconectați aparatul de la sursa de alimentare electrică.
- Tăiați cablul de alimentare electrică chiar de lângă aparat și aruncați-l.
- Scoateți încuietorea ușii pentru a nu permite copiilor sau animalelor de companie să rămână blocați în aparat.

3. INSTALAREA



AVERTISMENT!

Consultați capitolele privind siguranța.

3.1 Încorporarea

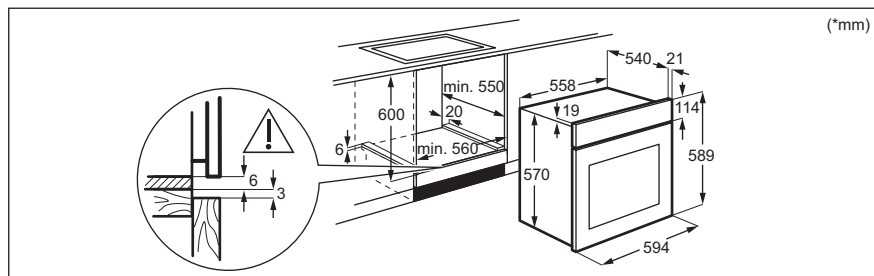

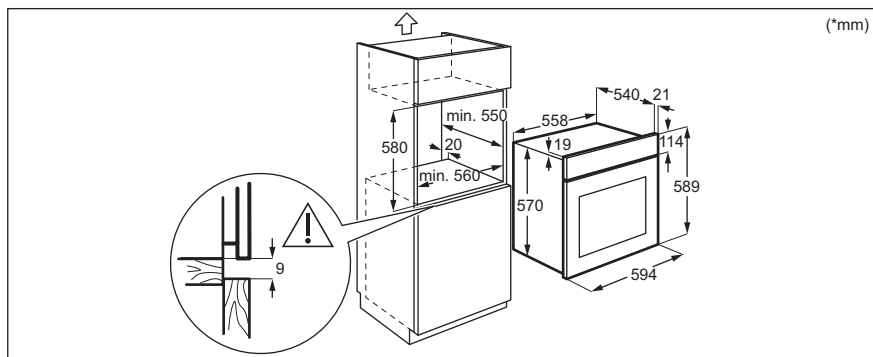

3.2 Fixarea aparatului de mobilier

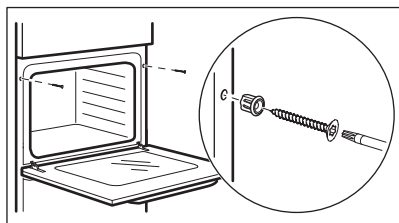

4. DESCRIEREA PRODUSULUI

4.1 Prezentare generală

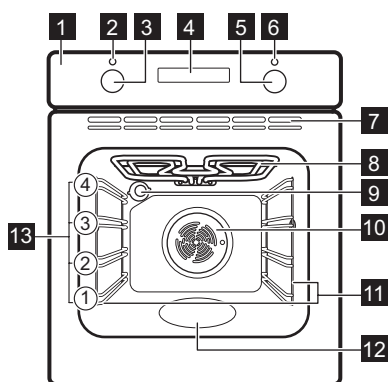

- 1** Panou de comandă
- 2** Bec / simbol alimentare
- 3** Buton de selectare pentru funcții de gătire
- 4** Afișaj
- 5** Buton de control (pentru temperatură)
- 6** Indicator / simbol pentru temperatură
- 7** Fante de aerisire pentru ventilatorul de răcire
- 8** Element încălzire
- 9** Bec
- 10** Ventilator
- 11** Suport pentru grătar, detașabil
- 12** Adâncitură cavitate - Recipient pentru curățarea cu apă

13 Poziții rafturi

4.2 Accesorii

- **Raft sârmă**
Pentru veselă, forme pentru prăjituri, fripturi.
- **Tavă de gătit**

- Pentru prăjituri și biscuiți.
- **Cratiță**
Pentru coacere și frigere sau ca tavă pentru grăsime.

5. PANOUL DE COMANDĂ

5.1 Butoane de selectare retractabile

Pentru a utiliza aparatul, apăsați butonul. Butonul iese în afară.

5.2 Câmpuri cu senzor / Butoane

—	Pentru a seta timpul.
⌚	Pentru a seta o funcție ceas.
+	Pentru a seta timpul.

5.3 Afișaj

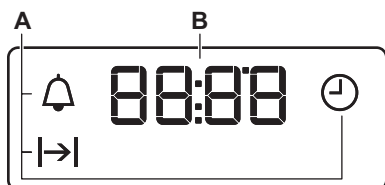

- A. Funcțiile ceasului
- B. Cronometru

6. ÎNAINTE DE PRIMA UTILIZARE



AVERTISMENT!
Consultați capitolele privind siguranța.

6.1 Înainte de prima utilizare

Cuptorul poate emite un miros și fum în timpul pre-încălzirii. Asigurați-vă că încăperea este ventilată.



Pasul 1



Pasul 2



Pasul 3



Setați ceasul

1.  - apăsați pentru a seta ora. După aproximativ 5 secunde, indicatorul pentru oră începe să aprindă intermitent, iar afișajul indică ora.

Curățați cuptorul

1. Scoateți toate accesoriile din cuptor și suporturile pentru raftul mobil.
2. Curățați cuptorul și accesoriile cu o lavetă moale, apă caldă și un detergent neutru.

Preîncălziți cuptorul gol

1. Setați temperatura maximă a funcției: .
Timp: 1 h.
2. Setați temperatura maximă a funcției: .
Timp: 15 min.
3. Setați temperatura maximă a funcției: .
Timp: 15 min.

Opriti cuptorul și așteptați să se răcească. Puneți în cuptor accesoriile și suporturile raftului detașabil.

7. UTILIZAREA ZILNICĂ



AVERTISMENT!

Consultați capitolele privind siguranța.

7.1 Modul de utilizare: Funcție de gătire

- Etapa 1** Rotiți butonul de selectare pentru funcțiile de gătire pentru a selecta o funcție de gătire.
- Etapa 2** Rotiți butonul de comandă pentru a selecta temperatura.
- Etapa 3** Când gătitul se încheie, rotiți butoanele la poziția oprit pentru a opri cuptorul.

7.2 Funcții de încălzire

Funcția de încălzire

Utilizare



Poziția Sfârșit

Cuptorul este oprit.



Iluminare cuptor

Pentru a porni lampa.

Funcția de încălzire

Utilizare



Aer cald cu ventilație

Pentru a coace simultan pe până la două poziții ale raftului și pentru a deshidrata alimentele. Setați temperatura cu 20 - 40 °C mai jos decât pentru Încălzire sus/jos.



Aer cald umed

Această funcție este concepută să economisească energia în timpul gătitului. Atunci când folosiți această funcție, temperatura din cavitate poate fi diferită de temperatura setată. Nivelul de căldură poate fi redus. Pentru mai multe informații, consultați capitolul „Utilizarea zilnică”, Note cu privire la: Aer cald umed.







Încălzire jos

Pentru a coace prăjituri crocante la bază și pentru a conserva alimentele.



Gătire cu aer cald

Pentru a frige sau coace alimente cu aceeași temperatură de gătire pe mai mult de o poziție a raftului, fără transfer de aromă.

Funcția de încălzire	Utilizare
 Turbo Grill	Pentru a frige bucăți mari de carne sau pui cu os pe o poziție a raftului. Pentru gratinare și rumenire.
 Decongelare	Pentru a decongela alimente (legume și fructe). Timpul necesar decongelării depinde de cantitatea și mărimea preparatelor congelate.
 Incalzire sus/jos / Curățarea cu apă	Pentru a coace și frige alimentele pe o singură poziție a raftului. Consultați capitolul "Îngrijirea și curățarea" pentru detalii despre: Aqua Clean.
 Grill	Pentru frigerea la grătar a bucăților subțiri de alimente și pentru pâine prăjită.

7.3 Note cu privire la: Aer cald umed



Această funcție a fost folosită pentru conformarea cu clasa de eficiență energetică și cerințele de ecodesign în conformitate cu UE 65/2014 și UE 66/2014. Teste conform EN 60350-1.

Ușa cuptorului trebuie închisă pe durata gătirii pentru a nu întrerupe funcția astfel încât cuptorul să funcționeze cu cea mai ridicată eficiență energetică posibilă.

Pentru instrucțiuni de gătire consultați capitolul „Informații și sfaturi”, Aer cald umed. Pentru recomandări generale privind economia de energie, consultați capitolul „Eficiența energetică”, Economisirea energiei.

8. FUNCȚIILE CEASULUI

8.1 Funcțiile ceasului

Funcția ceasului	Aplicație
 Ora curentă	Pentru a seta, modifica sau verifica ora.
 Durata	Pentru a seta durata de funcționare a cuptorului.
 Cronometru	Pentru a seta cronometru. Această funcție nu are nici o influență asupra funcționării cuptorului. Puteți seta această funcție oricând, chiar și atunci când cuptorul este oprit.

8.2 Modul de setare: Funcțiile ceasului



Modul de setare: Ora curentă



 - se aprinde intermitent când conectați cuptorul la rețeaua electrică, când a fost o pană de curent sau când cronometru nu este setat.

+, **-** - apăsați pentru a seta ora.

După aproximativ 5 sec, indicatorul pentru ora încetează aprinderea intermitentă, iar afișajul indică ora.



Cum se schimbă: Ora curentă





Pasul 1  - apăsați în mod repetat pentru a modifica ora curentă.  - începe să clipească.

Pasul 2  ,  - apăsați pentru a seta ora.
După aproximativ 5 sec, indicatorul pentru oră încetează aprinderea intermitentă, iar afișajul indică ora.

Modul de setare: Durata

Pasul 1 Setați funcția și temperatura cuptorului.



Pasul 2  - apăsați în mod repetat.  - începe să clipească.



Pasul 3  ,  - apăsați pentru a seta durata.
Afișajul indică: .
 - clipește când se încheie durata setată. Este emis un semnal și cuptorul se oprește.

Pasul 4 Pentru a opri semnalul apăsați orice buton.

Pasul 5 Rotiți butoanele de selectare la poziția oprit.

Modul de setare: Cronometru

Pasul 1  - apăsați în mod repetat.  - începe să clipească.

Pasul 2  ,  - apăsați pentru a seta ora.
Funcția pornește automat după 5 secunde.
La încheierea duratei alese, este emis semnalul sonor.

Pasul 3 Pentru a opri semnalul apăsați orice buton.

Pasul 4 Rotiți butoanele de selectare la poziția oprit.

Cum se anulează: Funcțiile ceasului

Pasul 1  - apăsați repetat până când simbolul funcției ceas începe să clipească.

Pasul 2 Apăsați lung: .
Funcția ceas se oprește după câteva secunde.

9. UTILIZAREA ACCESORIILOR



AVERTISMENT!
Consultați capitolele privind siguranța.

9.1 Introducerea accesoriilor

O mică proeminență în partea de sus crește siguranța. Proeminențele sunt, de

asemenea, dispozitive anti-răsturnare. Muchia ridicată din jurul raftului împiedică alunecarea vaselor de raft.

Raft de sârmă:

Împingeți raftul între șinele de ghidaj ale suportului raftului și asigurați-vă că piciorușele sunt îndreptate în jos.

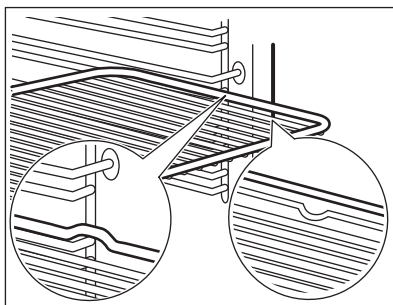
**Tavă de gătit / Tavă adâncă:**

Împingeți tava între șinele de ghidaj ale nivelului raftului.

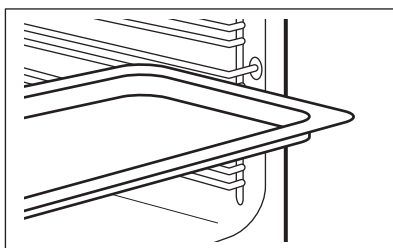
**Raft de sârmă, Tavă de gătit / Tavă adâncă:**

Împingeți tava între barele de ghidaj ale suportului raftului și raftul de sârmă pe barele de ghidaj de sus.

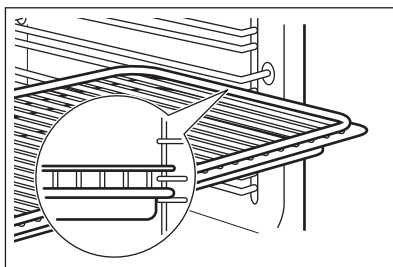

10. FUNCȚII SUPLIMENTARE

10.1 Suflanta cu aer rece

Atunci când cuptorul funcționează, suflanta cu aer rece pornește automat pentru a menține reci suprafețele cuptorului. Dacă opriți cuptorul, suflanta cu aer rece continuă să funcționeze până când cuptorul se răcește.

10.2 Termostatul de siguranță

Funcționarea incorectă a cuptorului sau componentele defecte pot să cauzeze

supraîncălzirea periculoasă. Pentru a preveni acest lucru, cuptorul are un termostat de siguranță care întrerupe alimentarea cu curent. În momentul în care temperatura scade, cuptorul pornește din nou în mod automat.

11. INFORMAȚII ȘI SFATURI



Consultați capitolele privind siguranța.

11.1 Recomandări pentru gătit

Cuptorul are patru poziții pentru rafturi.

Numărați pozițiile rafturilor începând din partea de jos a podelei cuptorului.

Cuptorul dvs. ar putea coace sau prăji diferit față de cuptorul pe care l-ați avut înainte.

Coacerea prăjiturilor

Nu deschideți ușa cuptorului înainte ca 3/4 din durata de gătire setată să fie finalizată.

Dacă utilizați două tăvi de gătit în același timp, păstrați un nivel gol între ele.

Gătirea cărnii și a peștelui

Folosiți o cratiță adâncă pentru alimente foarte grase, pentru a preveni pătarea permanentă a cuptorului.

Lăsați carnea să se odihnească aproximativ 15 minute înainte de a o tăia, astfel încât zeama să nu se scurgă.

Pentru a preveni acumularea unei cantități foarte mari de fum în cuptor în timpul prăjirii, adăugați puțină apă în cratița adâncă. Pentru a preveni condensul de fum, adăugați apă de fiecare dată după ce se usucă.

Durate de gătire

Duratele de gătire depind de tipul de preparat, de consistența și de volumul său.

Mai întâi, monitorizați performanța când gătiți. Găsiți cele mai bune setări (nivelul de căldură, durata de gătire etc.) pentru vasul dvs. de gătit, rețetele și cantitățile pe care le gătiți când utilizați acest aparat.

11.2 Aer cald umed - accesorii recomandate

Folosiți forme și recipiente în culori închise, fără reflexie. Acestea absorb mai bine căldura decât vasele deschise la culoare și cu reflexie.



Tigaie de pizza

Culoare închisă, fără reflexie
Diametru de 28 cm

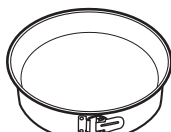

Tavă de copt

Culoare închisă, fără reflexie
Diametru de 26 cm



Ramekin-uri

Ceramică
Diametru de 8 cm,
Înălțime de 5 cm













Tavă rotundă pentru tarte

Culoare închisă, fără reflexie
Diametru de 28 cm

11.3 Aer cald umed







Pentru cele mai bune rezultate, respectați sugestiile din tabelul de mai jos.

		 (°C)		 (min)
Rulouri dulci, 12 bucăți	tavă de gătit sau tavă de colectare	180	2	35 - 40
Rulouri, 9 bucăți	tavă de gătit sau tavă de colectare	180	2	35 - 40
Pizza, congelată, 0,35 kg	raft sarma	220	2	35 - 40
Ruladă	tavă de gătit sau tavă de colectare	170	2	30 - 40
Negresă	tavă de gătit sau tavă de colectare	180	2	30 - 40
Soufflê, 6 bucăți	vas ceramic ramekin pe raft de sârmă	200	3	30 - 40
Blat de pandișpan	formă pentru aluat fraged pe raft de sârmă	170	2	20 - 30
Sandviș Victoria	vas de copt pe raft de sârmă	170	2	35 - 45
Pește fiert, 0,3 kg	tavă de gătit sau tavă de colectare	180	3	35 - 45
Pește întreg, 0,2 kg	tavă de gătit sau tavă de colectare	180	3	35 - 45
File de pește, 0,3 kg	tavă de pizza pe raft de sârmă	180	3	35 - 45
Carne fiartă, 0,25 kg	tavă de gătit sau tavă de colectare	200	3	40 - 50
Șașlăc, 0,5 kg	tavă de gătit sau tavă de colectare	200	3	25 - 35
Prăjituri, 16 bucăți	tavă de gătit sau tavă de colectare	180	2	20 - 30
Pricomigdale, 20 bucăți	tavă de gătit sau tavă de colectare	180	2	40 - 45
Briose, 12 bucăți	tavă de gătit sau tavă de colectare	170	2	30 - 40
Pațiserie sărată, 16 bucăți	tavă de gătit sau tavă de colectare	170	2	35 - 45
Fursecuri, 20 bucăți	tavă de gătit sau tavă de colectare	150	2	40 - 50
Tarte mici, 8 bucăți	tavă de gătit sau tavă de colectare	170	2	20 - 30
Legume, fierte, 0,4 kg	tavă de gătit sau tavă de colectare	180	3	35 - 40

		 (°C)		 (min)
Omlătă vegetariană	tavă de pizza pe raft de sârmă	200	3	30 - 45
Legume mediteraneene, 0,7 kg	tavă de gătit sau tavă de colectare	180	4	35 - 40

11.4 Informații pentru institutele de testare

Teste conform cu IEC 60350-1.

				 (°C)	 (min)	
Prăjituri mici, 20 de bucăți/tavă	Incalzire sus/jos	Tavă de gătit	3	170	20 - 30	-
Plăcintă cu mere, 2 forme Ø20 cm	Incalzire sus/jos	Raft sârmă	1	170	80 - 120	-
Pandișpan, formă pentru prăjituri Ø26 cm	Incalzire sus/jos	Raft sârmă	2	170	35 - 45	-
Biscuit sfărâncios	Incalzire sus/jos	Tavă de gătit	3	150	20 - 35	Preîncălziți cuptorul timp de 10 minute.
Pâine prăjită, 4 - 6 bucăți	Grill	Raft sârmă	3	maxim	2 - 4 minute pe o parte; 2 - 3 minute pe cealaltă parte	Preîncălziți cuptorul timp de 3 minute.
Burger de vită, 6 bucăți, 0,6 kg	Grill	Raft de sârmă și tavă de colectare	3	maxim	20 - 30	Puneți raftul de sârmă pe al treilea nivel și tava de colectare pe al doilea nivel al cuptorului. Întoarceți alimentele la jumătatea duratei de gătit. Preîncălziți cuptorul timp de 3 minute.

12. ÎNGRIJIREA ȘI CURĂȚAREA



AVERTISMENT!
Consultați capitolele privind siguranța.

12.1 Note cu privire la curățare



Agenți de curățare

Curățați partea din față a cuptorului cu o lavetă moale, apă caldă și un detergent neutru. Curățați și verificați garnitura ușii din jurul cadrului cavității.

Folosiți o soluție de curățare pentru curățarea suprafețelor metalice.

Curățați petele cu un detergent neutru.



Utilizarea zilnică

Curățați cavitatea după fiecare utilizare. Acumularea de grăsimi sau de orice alte reziduuri poate produce un incendiu.

Umezeala poate produce condens în cuptor sau pe panourile de sticlă ale ușii. Pentru a reduce condensul, lăsați cuptorul să funcționeze timp de 10 minute înainte de gătire. Nu țineți alimentele în cuptor pentru mai mult de 20 de minute. Uscați cavitatea cu o lavetă moale după fiecare utilizare.



Accesoriile

Curățați toate accesoriile după fiecare utilizare și uscați-le. Folosiți o lavetă moale cu apă caldă și un detergent neutru. Nu curățați accesoriile în mașina de spălat vase.

Nu curățați accesoriile anti-aderente folosind un agent de curățare abraziv sau obiecte cu muchii ascuțite.

12.2 Cum se scot: Suporturile pentru raft

Scoateți suporturile raftului pentru a curăța cuptorul.

Pasul 1 Oprii cuptorul și așteptați să se răcească.

Pasul 2 Trageți partea din față a suportului pentru rafturi și îndepărtați-o de peretele lateral.

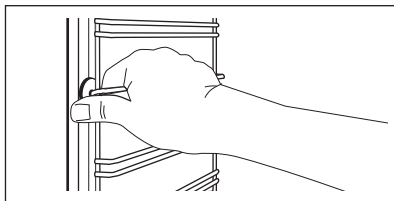

Pasul 3 Trageți partea din spate a suportului pentru raft și îndepărtați-o de peretele lateral și îndepărtați.

Pasul 4 Instalați suporturile pentru raft în ordine inversă.

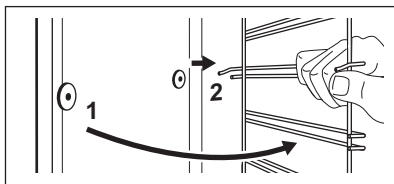

12.3 Modul de utilizare: Curățarea cu apă

Această procedură de curățare folosește umiditatea pentru a elimina grăsimile și resturile de mâncare rămase în cuptor.

Pasul 1 Turnați apă în adâncitura cavității: 150 ml.

Pasul 2 Setări funcția: 

Pasul 3 Setări temperatura la 90 °C.

Pasul 4 Lăsați cuptorul să funcționeze timp de 30 min.

Pasul 5 Opriti cuptorul.

Pasul 6 Așteptați până când cuptorul este rece. Uscați cavitatea cu o lavetă moale.

12.4 Cum se scoate și se montează: Ușa

Ușa cuptorului este prevăzută cu două panouri de sticlă. Puteți să scoateți ușa cuptorului și panoul intern de sticlă pentru a le curăța. Citiți toate instrucțiunile de la „Scoaterea și instalarea ușii” înainte de a scoate panourile de sticlă.



ATENȚIE!

Nu utilizați cuptorul fără panourile de sticlă.

Etapa 1 Deschideți ușa complet și țineți ambele balamale.

Etapa 2

Ridicați și rotiți complet manetele de pe ambele balamale.

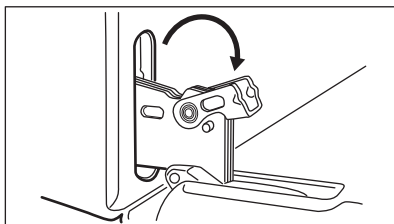
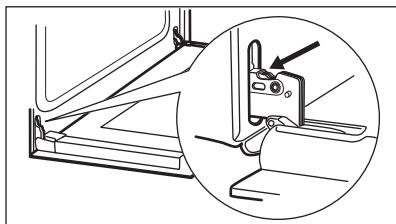

Etapa 3 Închideți pe jumătate ușa cuptorului până la prima poziție de deschidere. După aceea, ridicați și împingeți și scoateți ușa din locaș.

Etapa 4

Puneți ușa pe o lavetă moale pe o suprafață stabilă și deschideți sistemul de blocare pentru a scoate panoul intern de sticlă.

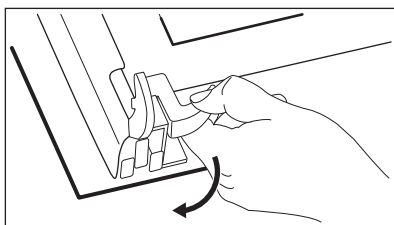
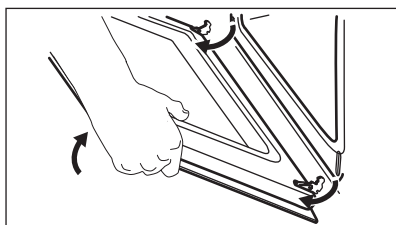

Etapa 5 Rotiți dispozitivele de fixare la 90° și scoateți-le din locașurile lor.

Etapa 6

Mai întâi ridicați cu atenție, după care scoateți panoul de sticlă.

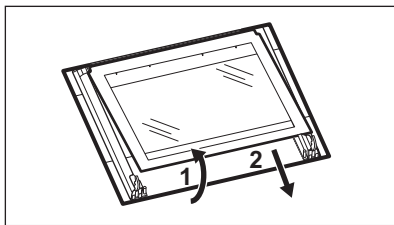
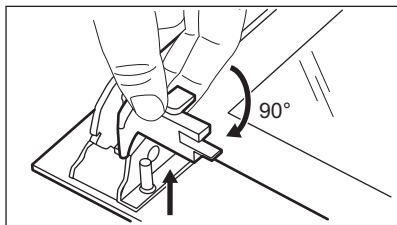

Etapa 7 Curățați panourile de sticlă cu apă caldă și săpun. Uscați cu grijă panourile de sticlă. Nu curățați panourile de sticlă în mașina de spălat vase.

Etapa 8 După curățare, instalați panoul de sticlă și ușa cuptorului.

Dacă este instalată corect, garnitura ușii face clic. Asigurați-vă că ați montat corect în locașul său panoul de sticlă de la interior.

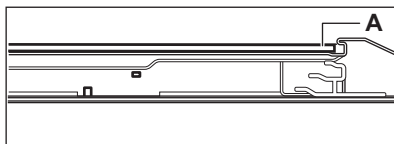

12.5 Cum se înlocuiește: Bec



AVERTISMENT!
Pericol de electrocutare.
Becul poate fi fierbinte.

Înainte de a schimba becul:

Etapa 1	Etapa 2	Etapa 3
Oprii cuptorul. Așteptați până când cuptorul este rece.	Deconectați cuptorul de la sursa de alimentare electrică.	Puneți o lavetă pe fundul cavității.

Becul din spate

- Pasul 1** Rotiți capacul de sticlă și scoateți-l.
- Pasul 2** Curățați capacul de sticlă.
- Pasul 3** Înlocuiți becul cu un bec adecvat rezistent la o temperatură de 300 °C.
- Pasul 4** Montați capacul de sticlă.

13. DEPANAREA



AVERTISMENT!
Consultați capitolele privind siguranța.

13.1 Ce trebuie făcut dacă...

În orice situație care nu este prevăzută în acest tabel, contactați un Centru de service autorizat.

Problemă	Verificați dacă...
Cuptorul nu se încălzește.	Siguranța este arsă.

Problemă	Verificați dacă...
Garnitura ușii este deteriorată.	Nu folosiți cuptorul. Contactați un Centru de service autorizat.
Afișajul indică „12.00”.	A fost o pană de curent. Setați timpul.
Becul nu funcționează.	Becul este ars.

13.2 Date pentru service

Dacă nu puteți găsi singur o soluție la problemă, adresați-vă comerciantului sau unui Centru de service autorizat.

Datele necesare centrului de service se găsesc pe plăcuța cu date tehnice. Plăcuța cu datele tehnice se află pe cadrul frontal al cavității cuptorului. Nu scoateți plăcuța cu date tehnice din interiorul cuptorului.

Vă recomandăm să notați datele aici:

Model (MOD.)

Numărul produsului (PNC)

Numărul de serie (S.N.)

14. EFICIENȚĂ ENERGETICĂ

14.1 Informații produs și Fișă cu informații produs britanice privind proiectarea ecologică și etichetarea energetică

Denumirea furnizorului	Electrolux
Identificarea modelului	EOF5H40BX 944068240
Index de eficiență energetică	95.1
Clasă de eficiență energetică	A
Consum de energie cu o încărcătură standard, modul convențional	0.89 kWh/ciclu
Consum de energie cu o încărcare standard, în modul ventilație	0.78 kWh/ciclu
Număr de cavități	1
Sursă de căldură	Energie electrică
Volumul	65 l
Tip cuptor	Cuptor încorporabil
Masă	29.3 kg

* Pentru Uniunea Europeană conform cu Reglementările UE 65/2014 și 66/2014.

Pentru Republica Belarus conform cu STB 2478-2017, Anexa G; STB 2477-2017, Anexele A și B.

Pentru Ucraina conform cu 568/32020.

Clasa de eficiență energetică nu se aplică pentru Rusia.

EN 60350-1 - Aparate de gătit electrocasnice - Partea 1: Gamă, cuptoare, cuptoare cu abur și grill-uri - Metode pentru măsurarea performanței.

14.2 Economisirea energiei



Cuptorul dispune de unele funcții care vă ajută la economisirea energiei în timpul procesului zilnic de gătire.

Asigurați-vă că ușa cuptorului este închisă în timpul funcționării cuptorului. Nu deschideți ușa cuptorului prea des în timpul gătirii. Mențineți curată garnitura ușii și asigurați-vă că este bine fixată în poziție.

Folosiți vase din metal pentru a îmbunătăți economia de energie.

Când este posibil, nu preîncălziți cuptorul înainte de a găti.

Faceți pauze cât mai mici între două coaceri atunci când pregătiți câteva preparate simultan.

Gătitul cu ventilator

Atunci când este posibil, folosiți funcțiile de gătit cu ventilator pentru a economisi energie.

Căldura reziduală

Când durata gătirii este mai mare de 30 de min, reduceți temperatura cuptorului cu cel puțin 3 - 10 min înainte de a termina gătitul. Căldura reziduală din interiorul cuptorului va continua să gătească.

Folosiți căldura reziduală pentru a încălzi alte preparate.

Menținerea caldă a alimentelor

Alegeți setarea pentru cea mai mică temperatură posibilă pentru a folosi căldura reziduală și menține o mâncare caldă.

Aer cald umed

Funcție concepută să economisească energia în timpul gătirii.

15. INFORMAȚII PRIVIND MEDIUL

Reciclați materialele marcate cu simbolul . Pentru a recicla ambalajele, acestea trebuie puse în containerele corespunzătoare. Ajuțați la protejarea mediului și a sănătății umane și la reciclarea deșeurilor din aparatele electrice și electrocasnice. Nu aruncați aparatele

marcate cu acest simbol  împreună cu deșeurile menajere. Returnați produsul la centrul local de reciclare sau contactați administrația orașului dvs.

MISLIMO NA VAS

Zahvaljujemo se vam, da ste kupili napravo Electrolux. Izbrali ste izdelek, ki s sabo prinaša večdesetletne strokovne izkušnje in inovacije. Ta genialen in eleganten izdelek je bil zasnovan z vami v mislih. Kadar koli ga uporabite, ste tako lahko prepričani, da boste vsakič dobili odlične rezultate.

Pozdravljeni pri podjetju Electrolux.

Obiščite naše spletno mesto za



Pridobitev nasvetov glede uporabe, brošure, odpravljanje težav, servisne informacije in informacije glede popravil:

www.electrolux.com/support



Registrirajte izdelek za večjo uporabnost:

www.registerelectrolux.com



Kupite dodatno opremo, potrošno blago in originalne nadomestne dele za vašo napravo:

www.electrolux.com/shop

SKRIB ZA STRANKE IN SERVIS

Vedno uporabite samo originalne rezervne dele.

Ko kličete servis, imejte pri roki naslednje podatke: Model, številka izdelka, serijska številka.

Podatke najdete na ploščici za tehnične navedbe.

 Opozorilo / varnostne informacije

 Splošni podatki in nasveti

 Informacije o varovanju okolja

Pridržujemo si pravico do sprememb.

KAZALO

1. VARNOSTNE INFORMACIJE.....	144
2. VARNOSTNA NAVODILA.....	145
3. NAMESTITEV.....	148
4. OPIS IZDELKA.....	149
5. UPRAVLJALNA PLOŠČA.....	149
6. PRED PRVO UPORABO.....	150
7. VSAKODNEVNA UPORABA.....	150
8. ČASOVNE FUNKCIJE.....	151
9. UPORABA DODATNE OPREME.....	153
10. DODATNE FUNKCIJE.....	154
11. NAMIGI IN NASVETI.....	154
12. VZDRŽEVANJE IN ČIŠČENJE.....	157
13. ODPRAVLJANJE TEŽAV.....	160
14. ENERGIJSKA UČINKOVITOST.....	160
15. SKRIB ZA OKOLJE.....	161

1. ⚠️ VARNOSTNE INFORMACIJE

Pred namestitvijo in uporabo naprave natančno preberite priložena navodila. Proizvajalec ni odgovoren za poškodbe ali škodo, nastalo zaradi nepravilne namestitve ali uporabe. Navodila vedno shranite na varnem in dostopnem mestu za poznejšo uporabo.

1.1 Varnost otrok in ranljivih oseb

- To napravo lahko otroci od osmega leta naprej ter osebe z zmanjšanimi telesnimi, čutnimi ali razumskimi sposobnostmi ali s pomanjkanjem izkušenj ter znanja uporabljajo le pod nadzorom ali če so dobile ustrezna navodila glede varne uporabe naprave in če se zavedajo nevarnosti, ki obstajajo. Otroci, mlajši od osem (8) let, ter osebe z visoko stopnjo invalidnosti se ne smejo približevati napravi, če niso pod nenehnim nadzorom.
- Otroci morajo biti pod nadzorom, da se ne igrajo z napravo.
- Vso embalažo hranite zunaj dosega otrok in jo ustrezno zavržite.
- OPOZORILO: Ko naprava deluje ali se ohlaja, poskrbite, da so otroci in hišni ljubljenci dovolj oddaljeni od naprave. Dostopni deli se med uporabo segrejejo.
- Če je naprava opremljena z zaščito za otroke, mora biti zaščita vklopljena.
- Otroci ne smejo izvajati čiščenja in uporabniškega vzdrževanja naprave, če ni zagotovljen nadzor.

1.2 Splošna varnost

- Nameščanje naprave in zamenjavo kabla lahko opravi le strokovno usposobljena oseba.
- Ne uporabljajte, preden jo namestite v vgrajeno strukturo.
- Pred vzdrževalnimi deli napravo odklopite iz napajanja.
- Če je napajalni kabel poškodovan, ga mora zamenjati proizvajalec, pooblaščen servisni center ali druga

strokovno usposobljena oseba, da se izognete nevarnosti električnega udara.

- **OPOZORILO:** Zagotovite, da je naprava izključena, preden zamenjate žarnico, da preprečite možnost električnega udara.
- **OPOZORILO:** Naprava in dostopni deli med uporabo postanejo vroči. Pazite, da se ne dotaknete grelcev.
- Vedno si nadenite zaščitne rokavice, ko opremo in pekače jemljete iz ali jih nameščate v pečico.
- Če želite odstraniti nosilce za rešetke, najprej potegnite sprednji del nosilca rešetke, nato pa še zadnji del, stran od bočnih sten. Nosilce rešetk namestite v obratnem zaporedju.
- Za čiščenje naprave ne uporabljajte parnega čistilnika.
- Za čiščenje steklenih vrat ne uporabljajte grobih čistilnih sredstev ali ostrega kovinskega strgala, da ne poškodujete stekla.

2. VARNOSTNA NAVODILA

2.1 Montaža



OPOZORILO!

To napravo lahko namesti le strokovno usposobljena oseba.

- Odstranite vso embalažo.
- Ne nameščajte ali uporabljajte poškodovane naprave.
- Upoštevajte navodila za namestitvev, priložena napravi.
- Pri premikanju naprave bodite pazljivi, ker je težka. Vedno uporabljajte zaščitne rokavice in priloženo obutev.
- Naprave ne vlecite za ročaj.
- Napravo namestite na varno in primerno mesto, ki ustreza zahtevam za namestitvev.
- Upoštevajte predpisano najmanjšo razdaljo do drugih naprav in enot.
- Pred namestitvijo pečice preverite, ali se vrata neovirano odpirajo.
- Naprava je opremljena z električnim hladilnim sistemom. Za krmiljenje

slednjega je potrebno električno napajanje.

Najmanjša višina omarice (najmanjša višina omarice pod delovno površino)	580 (600) mm
--	--------------

Širina omarice	560 mm
----------------	--------

Globina omarice	550 (550) mm
-----------------	--------------

Višina sprednjega dela naprave	589 mm
--------------------------------	--------

Višina hrbtnega dela naprave	570 mm
------------------------------	--------

Širina sprednjega dela naprave	594 mm
--------------------------------	--------

Širina hrbtnega dela naprave	558 mm
------------------------------	--------

Globina naprave	561 mm
-----------------	--------

Vgradna globina naprave	540 mm
-------------------------	--------

Globina ob odprtih vratih	1007 mm
---------------------------	---------

Najmanjša velikost prezračevalne odprtine. Odprtina na dnu hrbtni strani	560x20 mm
Dolžina napajalnega kabla. Kabel je v desnem vogalu na hrbtni strani	1100 mm
Pritrdilni vijaki	4x25 mm

2.2 Električne povezave



OPOZORILO!

Nevarnost požara in električnega udara.

- Električno priključitev mora opraviti usposobljen električar.
- Naprava mora biti ozemljena.
- Preverite, ali so parametri s ploščice za tehnične navedbe združljivi z električno napetostjo omrežja.
- Vedno uporabite pravilno nameščeno varnostno vtičnico.
- Ne uporabljajte razdelilnikov in podaljškov.
- Pazite, da ne poškodujete vtiča in kabla. Če je treba kabel zamenjati, mora to storiti osebje pooblaščenega servisnega centra.
- Priključni kabli ne smejo priti v stik ali bližino vrat naprave ali odprtine pod napravo, še posebej, ko naprava deluje ali so vrata vroča.
- Zaščita pred udarom električnega toka izoliranih delov in delov pod električno napetostjo mora biti pritrjena tako, da je ni mogoče odstraniti brez orodja.
- Vtič vtaknite v vtičnico šele ob koncu nameščanja. Poskrbite, da bo vtič dosegljiv tudi po namestitvi.
- Če je omrežna vtičnica zrahljana, ne vtikajte vtiča.
- Ne vlecite za električni priključni kabel, če želite izključiti napravo. Vedno povlecite za vtič.
- Uporabite le prave izolacijske naprave: odklopnike, varovalke (talilne varovalke odvijte iz nosilca), zaščitne naprave na diferenčni tok in kontaktorje.
- Električna napeljava mora imeti izolacijsko napravo, ki omogoča odklop naprave z omrežja na vseh polih. Izolacijska naprava mora imeti med posameznimi kontakti minimalno razdaljo 3 mm.

- Ta naprava je dobavljena z vtičem in napajalnim kablom.

Vrste kablov, ki so primerni za priključitev ali zamenjavo za Evropo:

H07 RN-F, H05 RN-F, H05 RRF, H05 VV-F, H05 V2V2-F (T90), H05 BB-F

Za presek kabla si oglejte skupno moč na ploščici za tehnične navedbe. Ogledate si lahko tudi preglednico:

Skupna moč (W)	Presek kabla (mm ²)
maksimalno 1380	3 x 0.75
maksimalno 2300	3 x 1
maksimalno 3680	3 x 1.5

Ozemljitveni vodnik (zeleno-rumeni kabel) mora biti 2 cm daljši od faznega in nevtralnega vodnika (moder in rjav kabel).

2.3 Uporaba



OPOZORILO!

Nevarnost poškodbe, opeklin in električnega udara ali eksplozije.

- Naprava je namenjena samo za (notranjo) uporabo v gospodinjstvu.
- Ne spreminjajte specifikacij te naprave.
- Prepričajte se, da prezračevalne odprtine niso ovirane.
- Naprave med delovanjem ne puščajte brez nadzora.
- Po vsaki uporabi izklopite napravo.
- Pri odpiranju vrat naprave, medtem ko je naprava v uporabi, bodite previdni. Lahko pride do izpusta vročega zraka.
- Naprave se ne dotikajte z mokrimi rokami, ali kadar je v stiku z vodo.
- Ne pritiskajte odprtih vrat.
- Naprave ne uporabljajte kot delovno površino ali površino za odlaganje.
- Previdno odprite vrata naprave. Uporaba sestavin z alkoholom lahko povzroči mešanico alkohola in zraka.
- Ne dovolite, da bi iskre ali odprti plameni prišli v stik z napravo, ko odprete vrata.
- Ne postavljajte vnetljivih izdelkov ali predmetov, ki so prepojeni z vnetljivimi izdelki, v napravo, blizu nje ali nanjo.



OPOZORILO!

Obstaja nevarnost škode na napravi.

- Za preprečevanje poškodb ali razbarvanja emajla:
 - Ne smete postaviti pekačev ali drugih predmetov neposredno na dno naprave.
 - Ne smete postaviti aluminijaste folije neposredno na dno naprave.
 - Ne smete postaviti vode neposredno v vročo napravo.
 - Ne smete hraniti vlažnih jedi in hrane v napravi, potem ko nehate kuhati.
 - Pri odstranjevanju ali nameščanju opreme bodite previdni.
- Sprememba barve emajla ali nerjavnega jekla ne vpliva na zmogljivost naprave.
- Za vlažno pecivo uporabite globok pekač. Sadni sokovi povzročijo madeže, ki so lahko trajni.
- Ta naprava je namenjena le kuhanju. Izdelka ne smete uporabljati v druge namene, npr. za ogrevanje prostorov.
- Vedno kuhajte z zaprtimi vrati pečice.
- Če napravo namestite za ploščo pohišvenega elementa (npr. vrata), poskrbite, da vrata med delovanjem naprave ne bodo nikoli zaprta. Za zaprto ploščo pohišvenega elementa se lahko nakopičita toplota in vlaga ter povzročita nadaljnje poškodbe naprave, ohišja ali tal. Plošče omarice ne zapirajte, dokler se po uporabi naprava popolnoma ne ohladi.

2.4 Vzdrževanje in čiščenje



OPOZORILO!

Nevarnost telesnih poškodb, požara ali poškodb naprave.

- Pred vzdrževanjem izklopite napravo in iztaknite vtič iz vtičnice.
- Prepričajte se, da je naprava hladna. Vroče steklene plošče lahko počijo.
- Ko se steklene plošče v vratih poškodujejo, jih takoj zamenjajte. Obrnite se na pooblaščen servisni center.
- Ob odstranjevanju vrat z naprave bodite previdni. Vrata so težka!

- Napravo redno čistite, da preprečite poškodbe materiala na površini.
- Napravo očistite z vlažno mehko krpo. Uporabljajte samo nevtralna čistilna sredstva. Za čiščenje ne uporabljajte abrazivnih čistil, grobih gobic, topil ali kovinskih predmetov.
- Če uporabljate razpršilo za čiščenje pečice, upoštevajte varnostna navodila z embalaže.

2.5 Notranja osvetlitev



OPOZORILO!

Nevarnost električnega udara.

- O žarnicah v izdelku in nadomestnih žarnicah, ki se prodajajo ločeno: Te žarnice so zasnovane za ekstremne pogoje v gospodinjskih aparatih, kot so izjemne temperature, vibracije in vlažnosti, ali za sporočanje informacij o delovanju aparata. Niso namenjene za uporabo drugje in niso primerne za sobno razsvetlavo v gospodinjstvu
- Ta izdelek vsebuje svetlobni vir razreda energijske učinkovitosti G.
- Uporabite le žarnice z istimi specifikacijami.

2.6 Servis

- Za popravilo naprave se obrnite na pooblaščen servisni center.
- Uporabite samo originalne rezervne dele.

2.7 Odlaganje



OPOZORILO!

Nevarnost poškodbe ali zadužitve.

- Za informacije o pravilnem odlaganju naprave se obrnite na občinsko upravo.
- Napravo izključite iz napajanja.
- Odrežite električni priključni kabel tik ob napravi in napravo zavrzite.
- Odstranite zapah in na ta način preprečite, da bi se otroci, ali živali ujeli v napravo.

3. NAMESTITEV



OPOZORILO!
Oglejte si poglavja o varnosti.

3.1 Vgradnja

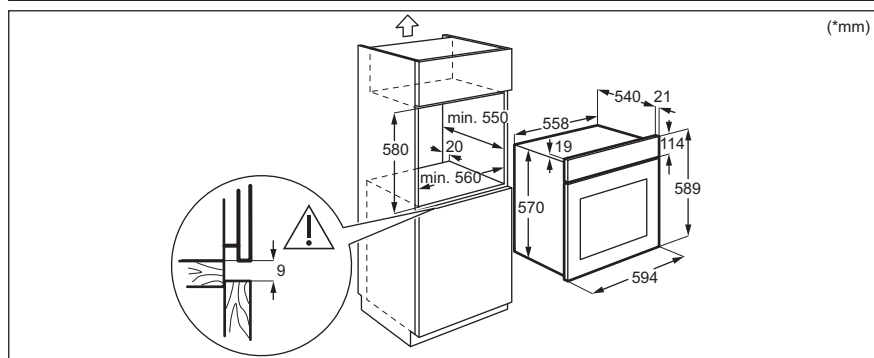
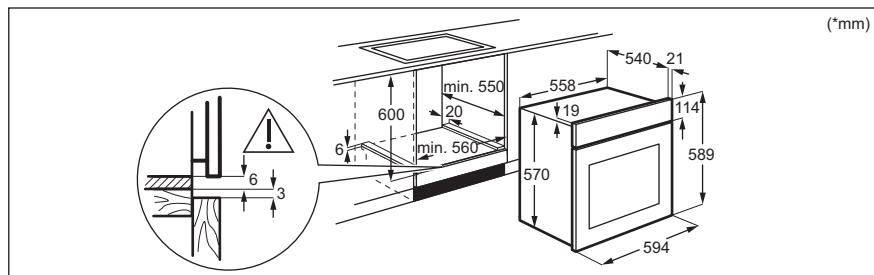

3.2 Pritrditev pečice v omaro

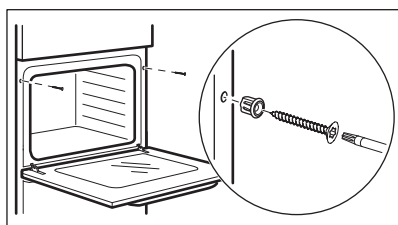

4. OPIS IZDELKA

4.1 Splošni pregled

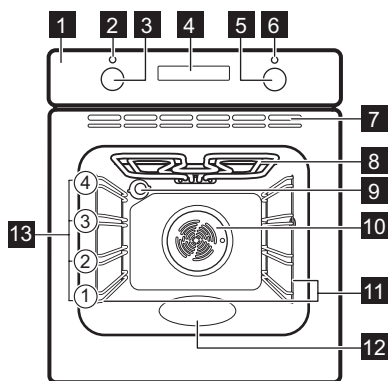

- 1 Upravljalna plošča
- 2 Lučka/symbol napajanja
- 3 Gumb za funkcije pečice
- 4 Prikazovalnik
- 5 Upravljalni gumb (za nastavitev temperature)
- 6 Prikazovalnik/symbol temperature
- 7 Zračne odprtine ventilatorja za hlajenje
- 8 Grelec
- 9 Luč
- 10 Ventilator
- 11 Nosilci rešetk, odstranljivi
- 12 Vboklina pečice - Posoda za čiščenje z vodo
- 13 Položaji rešetk

4.2 Pripomočki

- **Mreža za pečenje**
Za posode za kuhanje, pekače za pecivo, pečenke.
- **Pekač za pecivo**

- Za pecivo in biskvit.
- **Posoda za žar/pekač**
Za peko in praženje ali kot posoda za zbiranje maščobe.

5. UPRAVLJALNA PLOŠČA

5.1 Gumbi, ki jih lahko potisnete nazaj

Za uporabo naprave pritisnite gumb. Gumb izskoči.

5.2 Senzorska polja/Tipke

—	Za nastavitev časa.
⊙	Za nastavitev časovne funkcije.
+	Za nastavitev časa.

5.3 Prikazovalnik

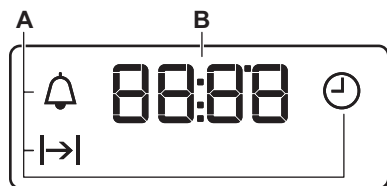

- A. Časovne funkcije
- B. Programska ura

6. PRED PRVO UPORABO



OPOZORILO!

Oglejte si poglavja o varnosti.

6.1 Pred prvo uporabo

Pečica lahko med predgrevanjem oddaja neprijetne vonjave in dim. Poskrbite za prezračevanje prostora.



1. korak

Nastavitev ure





2. korak

Očistite pečico.



3. korak

Predhodno ogrejte prazno pečico.

- | | | |
|---|--|---|
| <p>1. +, - – pritisnite za nastavitve časa. Po približno petih sekundah se utripanje konča, prikazovalnik pa prikazuje čas.</p> | <p>1. Iz pečice odstranite pripomočke in odstranljive nosilce rešetk.</p> <p>2. Pečico in pripomočke očistite z mehko krpo, toplo vodo in blagim čistilom.</p> | <p>1. Nastavite najvišjo temperaturo za funkcijo: . Čas: 1 ura.</p> <p>2. Nastavite najvišjo temperaturo za funkcijo: . Čas: 15 minut.</p> <p>3. Nastavite najvišjo temperaturo za funkcijo: . Čas: 15 minut.</p> |
|---|--|---|

Izklopite pečico in počakajte, da se ohladi. Pripomočke in odstranljive nosilce rešetk položite v pečico.

7. VSAKODNEVNA UPORABA



OPOZORILO!







Oglejte si poglavja o varnosti.





7.1 Nastavitev: Funkcija pečice

- 1. korak:** Obrnite gumb za funkcije pečice, da izberete funkcijo pečice.
- 2. korak:** Obrnite upravljalni gumb za izbiro temperature.

3. korak: Po koncu pečenja obrnite gumbe v položaj za izklop, da izklopite pečico.

7.2 Funkcije pečice

Funkcija pečice	Aplikacija
 Položaj za izklop	Pečica je izklopljena.
 Osvetlitev	Za vklop luči.
 Vroči zrak	Za sočasno pečenje na do dveh višinah pečice in sušenje živil. Temperatura nastavite za 20–40 °C nižje kot pri funkciji Konvencionalne kuhe.
 Vlažno pečenje	Ta funkcija je zasnovana za varčevanje z energijo med pečenjem. Ko uporabljate to funkcijo, se lahko temperatura v pečici razlikuje od nastavljenih. Moč segrevanja se lahko zmanjša. Za dodatne informacije si oglejte poglavje »Dnevna uporaba«, Opombe: Vlažno pečenje.
 Gretje spodaj	Za peko tort s hrustljavim dnom in da se hrana ne pokvari.
 Vroči zrak	Za pečenje ali pečenje mesa in peko peciva z enako temperaturo priprave na več kot enem položaju rešetke, ne da bi se okusi mešali.

Funkcija pečice	Aplikacija
 Turbo grill	Za pečenje velikih kosov mesa ali perutnine s kostmi na eni višini. Za gratiniranje in dodatno zapečenost.
 Odtaljevanje	Za odtaljevanje hrane (zelenjave in sadja). Čas odtaljevanja je odvisen od količine in velikosti zamrznjene hrane.
 Konvencionalne kuhe / Čiščenje z vodo	Za peko in pečenje mesa na enem položaju rešetke. Oglejte si poglavje »Vzdrževanje in čiščenje« za dodatne informacije o: Aqua Clean
 Žar	Za pečenje tankih živil na žaru in popekanje kruha.

7.3 Opombe v zvezi s: Vlažno pečenje

Ta funkcija je bila uporabljena za skladnost z razredom energijske učinkovitosti in zahtevami glede okoljske primernosti v skladu z EU 65/2014 in EU 66/2014. Preizkusi v skladu z EN 60350-1.



Med pečenjem morajo biti vrata pečice zaprta, da se funkcija ne prekine in pečica deluje z največjo energijsko učinkovitostjo.

Navodila za pripravo jedi lahko najdete v poglavju »Namigi in nasveti«, funkcija »Pečenje z ventilatorjem in zadrževanjem vlage« Vlažno pečenje. Splošna priporočila za varčevanje z energijo lahko najdete v poglavju »Energijska učinkovitost«, Varčevanje z energijo.

8. ČASOVNE FUNKCIJE

8.1 Časovne funkcije

Časovna funkcija	Uporaba
 Ura	Za nastavitve, spreminjanje ali preverjanje časa.

Časovna funkcija	Uporaba
 Trajanje	Za nastavev trajanja delovanja pečice.
 Odštevalna ura	Za nastavev odštevanja. Ta funkcija ne vpliva na delovanje pečice. To funkcijo lahko nastavite kadarkoli, tudi ko je pečica izklopljena.

8.2 Nastavev: Časovne funkcije

Nastavev: Ura

 – utripa, ko pečico priključite na električno omrežje, če pride do izpada električne energije ali ko programska ura ni nastavljena.

+, **–** – pritisnite za nastavev časa.
 Po približno petih sekundah se utripanje konča, prikazovalnik pa prikaže čas.

Sprememba: Ura



1. korak  – ponavljajoče pritisnite za spremembo časa.  – začne utripati.

2. korak **+**, **–** – pritisnite za nastavev časa.
 Po približno petih sekundah se utripanje konča, prikazovalnik pa prikaže čas.

Nastavev: Trajanje

1. korak Nastavite funkcijo in temperaturo pečice.

2. korak  – ponavljajoče pritisnite  – začne utripati.

3. korak **+**, **–** – pritisnite za nastavev trajanja.
 Na prikazovalniku se prikaže: 
 – utripa ob poteku nastavljenega časa. Oglasi se zvočni signal in pečica se izklopi.

4. korak Signal lahko izklopite s pritiskom poljubne tipke.

5. korak Obrnite gumb v položaj za izklop.

Nastavev: Odštevalna ura

1. korak  – ponavljajoče pritisnite  – začne utripati.

2. korak **+**, **–** – pritisnite za nastavev časa.
 Funkcija se samodejno zažene po petih sekundah.
 Ko nastavljen čas poteče, se oglasi zvočni signal.

3. korak Signal lahko izklopite s pritiskom poljubne tipke.

4. korak Obrnite gumb v položaj za izklop.

Preklic: Časovne funkcije

1. korak  – pritisčajte, dokler ne začne utripati simbol časovne funkcije.

2. korak Pritisnite in držite: .
Časovna funkcija se po nekaj sekundah izklopi.

9. UPORABA DODATNE OPREME



OPOZORILO!

Oglejte si poglavja o varnosti.

9.1 Vstavljanje opreme

Mala zareza na vrhu poveča varnost. Zareze so tudi varovala proti prevračanju. Visoki rob

Mreža za pečenje:

Mrežo potisnite med vodili nosilca rešetk in poskrbite, da bodo nožice obrnjene navzdol.

okrog mreže preprečuje zdrs posode s police.

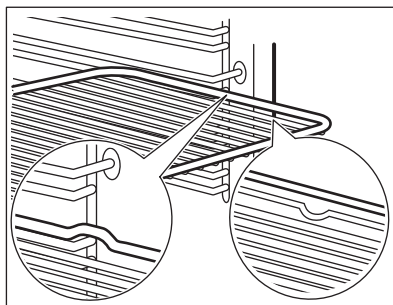

Pekač za pecivo / Globok pekač:

Pekač potisnite med vodili nosilca rešetk.

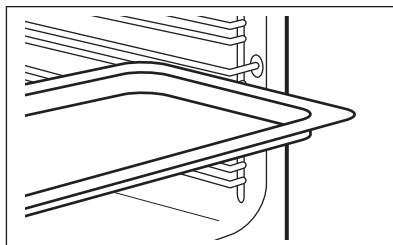

Mreža za pečenje, Pekač za pecivo / Globok pekač:

Pekač potisnite med vodili nosilca rešetk in mrežo za pečenje na zgornjih vodilih.

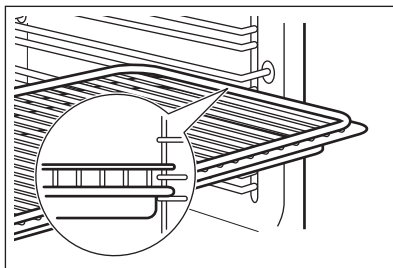

10. DODATNE FUNKCIJE

10.1 Ventilator za hlajenje

Ko pečica deluje, se samodejno vklopi ventilator za hlajenje, ki ohranja površine pečice hladne. Če pečico izklopite, lahko ventilator za hlajenje še naprej deluje, dokler se pečica ne ohladi.

10.2 Varnostni termostat

Nepravilno delovanje pečice ali okvarjeni deli lahko povzročijo nevarno pregrevanje. Za preprečitev tega ima pečica varnostni termostat, ki prekine dovod napajalne napetosti. Ko se temperatura zniža, se pečica ponovno samodejno vklopi.

11. NAMIGI IN NASVETI



Oglejte si poglavja o varnosti.

11.1 Priporočila za pečenje

Pečica ima štiri položaje rešetk.

Položaje rešetk štejte od spodaj navzgor.

Pečenje ali praženje v vaši pečici je lahko drugačno od načina v vaši prejšnji pečici.

Peka peciva

Vrat pečice ne odpirajte pred iztekom 3/4 nastavljenega časa za pečenje.

Če uporabljate dva pekača hkrati, naj bo med njima en prazen nivo.

Priprava mesa in rib

Za zelo mastna živila uporabite globok pekač, da preprečite nastanek madežev v pečici, ki so lahko trajni.

Meso pred rezanjem pustite približno 15 minut, da sok ne izteče.

Če želite med pečenjem mesa preprečiti nastanek prevelike količine dima, v globok pekač nalijte nekaj vode. Za preprečevanje kondenzacije dima dolijte vodo vsakokrat, ko izpari.

Čas priprave

Čas priprave je odvisen od vrste jedi, njene konsistence in količine.

Sprva nadzorujte delovanje med pripravo jedi. Izberite najboljše nastavitve (nastavitev gretja, čas kuhanja itd.) za vašo posodo, recepte in količine, ko uporabljate to napravo.

11.2 Vlažno pečenje - priporočeni pripomočki

Uporabite temne in neodbojne pekače in posode. Bolje vsrkavajo toploto od svetlih barvnih in odbojnih posod.



Posoda za pico

Temen, neodbojen
premer 28 cm

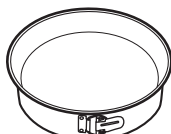

Pekač za peko

Temen, neodbojen
premer 26 cm



Majhne posodice
za pečenje in ser-
viranje

Keramika
premer 8 cm, viši-
na 5 cm













Model za testo za kolač

Temen, neodbojen
premer 28 cm

11.3 Vlažno pečenje







Za najboljše rezultate upoštevajte priporočila,
navedena v spodnji razpredelnici.

		 (°C)		 (min.)
Buhtlji, 12 kosov	Pekač ali prestrezna posoda	180	2	35 - 40
Kruhki/Žemlje, 9 kosov	Pekač ali prestrezna posoda	180	2	35 - 40
Pizza, zamrznjena, 0,35 kg	mreža za pečenje	220	2	35 - 40
Rulada	Pekač ali prestrezna posoda	170	2	30 - 40
Rjavčki (brownies)	Pekač ali prestrezna posoda	180	2	30 - 40
Soufflé, 6 kosov	Keramični ramekini na mreži za pečenje	200	3	30 - 40
Testo za kolač	Model za testo za kolač na mreži za pečenje	170	2	20 - 30
Viktorijin kolač	Posoda za peko na mreži za pečenje	170	2	35 - 45
Poširana riba, 0,3 kg	Pekač ali prestrezna posoda	180	3	35 - 45
Cela riba, 0,2 kg	Pekač ali prestrezna posoda	180	3	35 - 45
Ribji file, 0,3 kg	Posoda za pico na mreži za pečenje	180	3	35 - 45
Poširano meso, 0,25 kg	Pekač ali prestrezna posoda	200	3	40 - 50
Šašlik, 0,5 kg	Pekač ali prestrezna posoda	200	3	25 - 35
Piškoti, 16 kosov	Pekač ali prestrezna posoda	180	2	20 - 30
Makroni, 20 kosov	Pekač ali prestrezna posoda	180	2	40 - 45
Mafini, 12 kosov	Pekač ali prestrezna posoda	170	2	30 - 40

		 (°C)		 (min.)
Slano pecivo, 16 kosov	Pekač ali prestrezna posoda	170	2	35 - 45
Piščoti iz krhkega testa, 20 kosov	Pekač ali prestrezna posoda	150	2	40 - 50
Kolački, 8 kosov	Pekač ali prestrezna posoda	170	2	20 - 30
Zelenjava, poširana, 0,4 kg	Pekač ali prestrezna posoda	180	3	35 - 40
Vegetarijanska omeleta	Posoda za pico na mreži za pečenje	200	3	30 - 45
Mediteranska zelenjava, 0,7 kg	Pekač ali prestrezna posoda	180	4	35 - 40

11.4 Informacije za testne inštitute

Preizkusi v skladu z IEC 60350-1.

				 (°C)	 (min.)	
Drobno pecivo, 20 kosov na pekač	Konvencionalne kuhe	Pekač za pecivo	3	170	20 - 30	-
Jabolčna pita, 2 modela Ø 20 cm	Konvencionalne kuhe	Mreža za pečenje	1	170	80 - 120	-
Biskvit, tortni model Ø 26 cm	Konvencionalne kuhe	Mreža za pečenje	2	170	35 - 45	-
Masleni piškoti	Konvencionalne kuhe	Pekač za pecivo	3	150	20 - 35	Pečico 10 minut predhodno segrevajte.
Popečen kruh, 4-6 kosov	Žar	Mreža za pečenje	3	Največje	2-4 minute prva stran; 2-3 minute druga stran	Pečico predhodno segrevajte 3 minute.
Goveji burger, 6 kosov, 0,6 kg	Žar	Mreža za pečenje in prestrezna ponev	3	Največje	20 - 30	Mrežo za pečenje postavite na tretji, prestrezno ponev pa na drugi nivo pečice. Hrana obrnite po polovici časa pečenja. Pečico predhodno segrevajte 3 minute.

12. VZDRŽEVANJE IN ČIŠČENJE



OPOZORILO!

Oglejte si poglavja o varnosti.

12.1 Opombe glede čiščenja



Čistilna sredstva

Sprednji del pečice očistite z mehko krpo, toplo vodo in blagim čistilom. Očistite in preverite tesnilo vrat okrog okvira pečice.

Za čiščenje kovinskih površin uporabite čistilno raztopino.

Madeže očistite z blagim čistilnim sredstvom.



Vsakodnevna uporaba

Pečico očistite po vsaki uporabi. Nakopičena maščoba ali drugi ostanki lahko povzročijo požar.

Vlaga lahko v pečici ali na steklenih vratih kondenzira. Če želite zmanjšati kondenzacijo, naj pečica deluje 10 minut pred začetkom pečenja. Hrane ne shranjujte v pečici dlje kot 20 minut. Po vsaki uporabi notranjost posušite z mehko krpo.



Pripomočki

Vso opremo očistite po vsaki uporabi in pustite, da se posuši. Uporabite mehko krpo s toplo vodo in blago čistilno sredstvo. Pripomočkov ne pomivajte v pomivalnem stroju.

Pripomočkov s premazom proti prijemanju ne čistite z abrazivnimi čistilnimi sredstvi ali ostrimi predmeti.

12.2 Odstranjevanje: nosilcev rešetk

Pred začetkom čiščenja pečice odstranite nosilce rešetk.

- 1. korak** Izklopite pečico in počakajte, da se ohladi.
- 2. korak** Sprednji del nosilca rešetke povlecite stran od stranske stene.

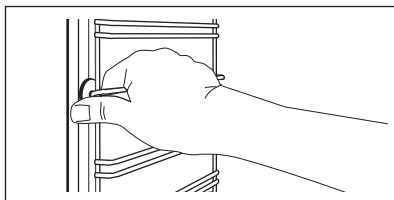

3. korak Zadnji del nosilca rešetke potegnite s stranskih sten in ga odstranite.

4. korak Nosilce rešetk namestite v obratnem zaporedju.

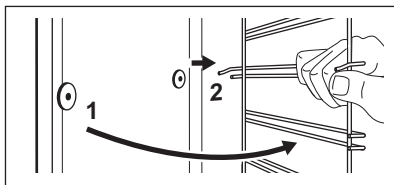

12.3 Uporaba: Čiščenje z vodo

Ta postopek čiščenja uporablja vlago za odstranjevanje preostalih delcev maščobe in hrane iz pečice.

1. korak V vboklino pečice nalijte vodo: 150 ml.

2. korak Nastavite funkcijo: 

3. korak Nastavite temperaturo na 90 °C.

4. korak Pečica naj deluje 30 minut.

5. korak Izklopite pečico.

6. korak Počakajte, da se pečica ohladi. Notranjost obrišite do suhega z mehko krpo.

12.4 Odstranjevanje in nameščanje: Vrata

Vrata pečice so sestavljena iz dveh steklenih plošč. Za čiščenje lahko snamete vrata pečice in notranje steklene plošče. Preden odstranite steklene plošče, preberite celotna navodila »Odstranjevanje in nameščanje vrat«.



POZOR!

Pečice ne uporabljajte brez steklenih plošč.

1. korak: Odprite vrata do konca in primate tečajja.

2. korak: Dvignite in povsem obrnite vzvoda na obeh tečajjih.

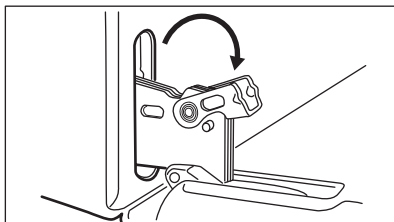
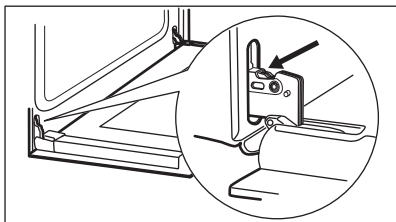

3. korak: Vrata pečice zaprite do polovice do prvega položaja odpiranja. Potem jih dvignite in povlecite naprej ter snemite s tečajev.

4. korak: Vrata položite na mehko krpo na trdno površino in sprostite sistem zapiranja, da boste lahko odstranili notranjo stekleno ploščo.

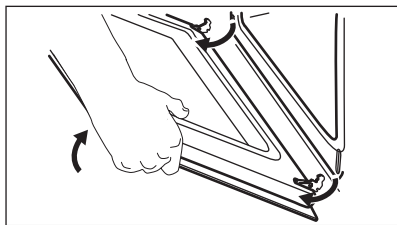

5. korak: Obrnite zaponki za 90° in ju snemite z njunega mesta.

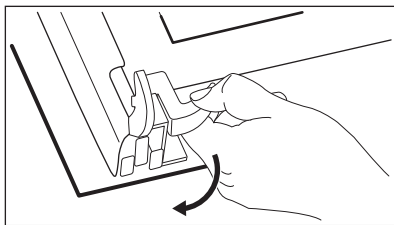

6. korak: Najprej previdno dvignite in nato odstranite stekleno ploščo.

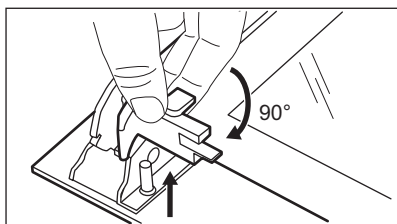

7. korak: Steklene plošče očistite z vodo in milom. Temeljito jih osušite. Steklenih plošč ne pomivajte v pomivalnem stroju.

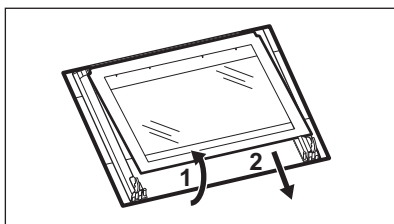

8. korak: Po čiščenju namestite stekleno ploščo in vrata pečice.

Ko je okvir vrat pravilno nameščen, se zasliši klik. Poskrbite, da bo notranja steklena plošča vstavljena na pravo mesto.

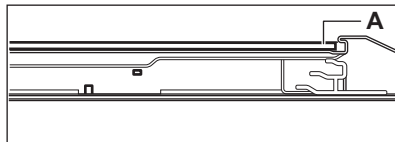

12.5 Zamenjava: Luči



OPOZORILO!
Nevarnost električnega udara.
Žarnica je lahko vroča.

Pred zamenjavo žarnice:

1. korak:

Izklopite pečico. Počakajte, da se pečica ohladi.

2. korak:

Pečico izključite iz napajanja.

3. korak:

Na dno pečice položite krpo.

Žarnica na zadnji steni

- 1. korak** Obrnite steklen pokrov in ga odstranite.
- 2. korak** Očistite stekleni pokrov.
- 3. korak** Žarnico zamenjajte z ustrezno žarnico, odporno proti visoki temperaturi 300 °C.
- 4. korak** Namestite stekleni pokrov.

13. ODPRAVLJANJE TEŽAV



OPOZORILO!

Oglejte si poglavja o varnosti.

13.1 Kaj storite v primeru ...

V vseh primerih, ki niso vključeni v to razpredelnico, se obrnite na pooblaščen servisni center.

Problem	Preverite naslednje:
Pečica se ne segreje.	Pregorela je varovalka.

Problem	Preverite naslednje:
Tesnilo vrat je poškodovano.	Ne uporabljajte pečice. Obrnite se na pooblaščen servisni center.
Na prikazovalniku se prikaže „12.00“.	Prišlo je do izpada napajanja. Nastavite uro.
Luč ne deluje.	Luč je pregorela.

13.2 Servisni podatki

Če težave ne morete razrešiti sami, se obrnite na prodajalca ali pooblaščen servisni center.

Potrebni podatki za servisni center se nahajajo na ploščici za tehnične navedbe. Ploščica za tehnične navedbe se nahaja na sprednjem okvirju notranjosti pečice. Ploščice za tehnične navedbe ne odstranjujte iz notranjosti pečice.

Priporočamo, da podatke vpišete sem:

Model (MOD.)
Številka izdelka (PNC)
Serijska številka (S.N.)

14. ENERGIJSKA UČINKOVITOST

14.1 Podatki o izdelku in Podatkovni list za izdelek*

Ime dobavitelja	Electrolux
Identifikacija modela	EOF5H40BX 944068240
Indeks energijske učinkovitosti	95.1
Razred energijske učinkovitosti	A

Poraba energije pri standardni obremenitvi, običajni način	0.89 kWh/cikel
Poraba energije pri standardni obremenitvi, način z ventilatorjem	0.78 kWh/cikel
Število votlin pečice	1
Toplotni vir	Električna energija
Prostornina	65 l
Vrsta pečice	Pečica, v vgrajenem štedilniku
Masa	29.3 kg

* Za Evropsko unijo glede na predpisa EU 65/2014 in 66/2014.
 Za Belorusijo glede na STB 2478-2017, dodatek G; STB 2477-2017, prilogi A in B.
 Za Ukrajino glede na 568/32020.

Razred energijske učinkovitosti ne velja za Rusijo.

EN 60350-1 – Gospodinjski električni aparati za pripravo jedi – 1. del: Štedilniki, pečice, parne pečice in žari – Metode za merjenje obnašanja.

14.2 Varčevanje z energijo



Pečica ima funkcije, ki vam pomagajo varčevati z energijo med vsakodnevnim pečenjem.

Poskrbite, da bodo vrata med delovanjem pečice zaprta. Vrat pečice med pečenjem ne odpirajte prepogosto. Poskrbite, da bo tesnilo vrat čisto, in preverite, da je dobro nameščeno.

Uporabljajte kovinsko posodo za boljše varčevanje z energijo.

Ko je mogoče, pečice ne segrevajte pred pečenjem.

Presledki med pečenjem več jedi naj bodo čim krajši.

Pečenje z ventilatorjem

Ko je mogoče, uporabljajte funkcije pečenja z ventilatorjem, da prihranite energijo.

Akumulirana toplota

Pri pečenju, daljšem od 30 minut, tri do 10 minut pred potekom časa pečenja znižajte temperaturo pečice na najnižjo stopnjo. Akumulirana toplota v pečici peče naprej.

Z akumulirano toploto pogrejte ostale jedi.

Ohranjanje jedi toplih

Če želite uporabiti akumulirano toploto in ohraniti tople obroke, izberite najnižjo možno nastavitev temperature.

Vlažno pečenje

Funkcija je zasnovana za varčevanje z energijo med pečenjem.

15. SKRB ZA OKOLJE

Reciklirajte materiale, ki jih označuje simbol . Embalažo odložite v ustrezne zabojnike za reciklažo. Pomagajte zaščititi okolje in zdravje ljudi ter reciklirati odpadke električnih in elektronskih naprav. Naprav, označenih s

simbolom , ne odstranjujte z gospodinjskimi odpadki. Izdelek vrnite na krajevno zbirališče za recikliranje ali se obrnite na občinski urad.

МИСЛИМО НА ВАС

Хвала што сте купили Electrolux уређај. Изабрали сте производ који са собом доноси деценије стручног рада и иновација. Генијалан је, елегантан и осмишљен имајући у виду ваше потребе. Будите уверени да ћете при сваком коришћењу добити изванредне резултате.
Добро дошли у Electrolux.

Посетите наш сајт да:



Прибавите савете за коришћење, брошуре и информације за решавање проблема, сервис и поправку:
www.electrolux.com/support



Региструјте производ ради боље услуге:
www.registerelectrolux.com



Купите прибор, потрошни материјал и оригиналне резервне делове за свој уређај:
www.electrolux.com/shop

КОРИСНИЧКА ПОДРШКА И СЕРВИС

Увек користите оригиналне резервне делове.

Када контактирате овлашћени сервисни центар, водите рачуна да код себе имате следеће податке: Модел, број производа, серијски број.

Подаци могу да се пронађу на плочици са техничким карактеристикама.

 Упозорење/опрез – информације о безбедности

 Опште информације и савети

 Информације о животној средини

Задржано право измена.

САДРЖАЈ

1. ИНФОРМАЦИЈЕ О БЕЗБЕДНОСТИ.....	163
2. БЕЗБЕДНОСНА УПУТСТВА.....	164
3. ИНСТАЛАЦИЈА.....	167
4. ОПИС ПРОИЗВОДА.....	168
5. КОМАНДНА ТАБЛА.....	169
6. ПРЕ ПРВЕ УПОТРЕБЕ.....	169
7. СВАКОДНЕВНА УПОТРЕБА.....	170
8. ФУНКЦИЈЕ САТА.....	171
9. КОРИШЋЕЊЕ ПРИБОРА.....	172
10. ДОДАТНЕ ФУНКЦИЈЕ.....	173
11. КОРИСНИ САВЕТИ.....	174
12. НЕГА И ЧИШЋЕЊЕ.....	176
13. РЕШАВАЊЕ ПРОБЛЕМА.....	179
14. ЕНЕРГЕТСКА ЕФИКАСНОСТ.....	180
15. ЕКОЛОШКА ПИТАЊА.....	181

1. ⚠ ИНФОРМАЦИЈЕ О БЕЗБЕДНОСТИ

Пре инсталације и коришћења уређаја, пажљиво прочитајте приложено упутство. Произвођач није одговоран за било какве повреде или штету које су резултат неисправне инсталације или употребе. Чувајте упутство за употребу на безбедном и приступачном месту за будуће коришћење.

1.1 Безбедност деце и осетљивих особа

- Овај уређај могу да користе деца старија од 8 година и особе са смањеним физичким, чулним или менталним способностима, као и особе којима недостају искуство и знање, уколико им се обезбеди надзор или им се дају упутства у вези са употребом уређаја на безбедан начин и уколико схватају могуће опасности. Децу млађа од 8 година, као и особе са веома тешким и сложеним инвалидитетом, треба држати даље од уређаја, осим ако су под сталним надзором.
- Децу треба контролисати како се не би играла са уређајем.
- Држите сву амбалажу даље од деце и одложите је на одговарајући начин.
- УПОЗОРЕЊЕ: Постарајте се да деца и кућни љубимци не буду близу уређаја док уређај ради или се расхлађује. Доступни делови постају врели током употребе.
- Ако овај апарат има уређај за безбедност деце, треба га активирати.
- Деца не смеју да обављају чишћење и корисничко одржавање уређаја без надзора.

1.2 Опште мере безбедности

- Само квалификована особа може да монтира овај уређај и замени кабл.
- Не користите овај уређај пре него што га уградите.

- Искључите уређај из струје пре било каквог одржавања.
- Уколико је кабл за напајање оштећен, њега мора да замени произвођач, одговарајући овлашћени сервисни центар или лица сличне квалификације, како би се избегла електрична опасност.
- УПОЗОРЕЊЕ: Уверите се да је уређај искључен пре него што замените сијалицу како бисте избегли могућност да дође до електричног шока.
- УПОЗОРЕЊЕ: Уређај и његови доступни делови могу бити врели током коришћења. Треба бити пажљив како би се избегло додиривање грејних елемената.
- Када вадите прибор или посуђе из рерне или их стављате у рерну, увек носите заштитне рукавице.
- Да бисте уклонили шине које држе решетке, прво повуците предњи део шина, а затим задњи део да бисте их одвојили од бочних зидова. Постављање шина за подршку решетке врши се обрнутим редоследом.
- Немојте користити парочистач за чишћење уређаја.
- Немојте користити груба абразивна средства за чишћење или оштре металне сунђере за чишћење стаклених врата јер они могу изгребати површину због чега може доћи до распрскавања стакла.

2. БЕЗБЕДНОСНА УПУТСТВА

2.1 Монтажа



УПОЗОРЕЊЕ!

Само квалификована особа може да инсталира овај уређај.

- Уклоните комплетну амбалажу.
- Немојте да инсталирате или користите оштећен уређај.
- Придржавајте се упутстава за монтирање које сте добили уз уређај.
- Увек водите рачуна приликом померања уређаја зато што је тежак. Увек користите заштитне рукавице и затворену обућу.
- Не вуците уређај за ручицу.
- Инсталирајте уређај на сигурно и прикладно место које испуњава захтеве за инсталацију.
- Неопходно је придржавати се минималног растојања од других уређаја и кухињских елемената.
- Пре монтаже уређаја, проверите да ли се врата пећнице отварају без задршке.
- Овај уређај је опремљен системом за електрично хлађење. Мора се употребљавати са извором електричног напајања.

Минимална висина кухињског елемента (минимална висина елемента испод радне плоче)	580 (600) mm
Ширина кухињског елемента	560 mm
Дубина кухињског елемента	550 (550) mm
Висина предње стране уређаја	589 mm
Висина задње стране уређаја	570 mm
Ширина предње стране уређаја	594 mm
Ширина задње стране уређаја	558 mm
Дубина уређаја	561 mm
Дубина уграђеног уређаја	540 mm
Дубина са отвореним вратима	1007 mm
Минимална величина вентилационог отвора. Отвор постављен на доњој задњој страни	560x20 mm
Дужина кабла за напајање. Кабл је постављен у десном углу са задње стране	1100 mm
Монтажни завртњи	4x25 mm

2.2 Прикључење на електричну мрежу



УПОЗОРЕЊЕ!

Ризик од пожара и струјног удара.

- Сва прикључивања струје треба да обави квалификован електричар.
- Уређај мора да буде уземљен.
- Уверите се да су параметри на плочици са техничким карактеристикама компатибилни са одговарајућим параметрима електричне мреже за напајање.
- Увек користите прописно уграђену утичницу са заштитом од струјног удара.

- Немојте да користите адаптере са више утичница и продужне каблове.
- Проверите да нисте оштетили главно напајање и кабл за напајање. Уколико струјни кабл треба да се замени, то треба да обави наш овлашћени сервисни центар.
- Не дозволите да кабл за напајање додирује или дође близу вратима уређаја или ниши испод уређаја, нарочито када уређај ради или када су врата врела.
- Заштита од удара делова под напоном и изолованих делова мора да се причврсти тако да не може да се уклони без алата.
- Прикључите главни кабл за напајање на зидну утичницу тек на крају инсталације. Водите рачуна да постоји приступ мрежном утикачу након инсталације.
- Ако је зидна утичница лабава, немојте да прикључујете мрежни утикач.
- Не вуците кабл за напајање како бисте искључили уређај. Кабл искључите тако што ћете извући утикач из утичнице.
- Користите само исправне раставне прекидаче: заштитне прекидаче, осигураче (осигураче са навојем треба скинути са носача), аутоматске заштитне прекидаче и контакторе.
- У електричној инсталацији мора постојати раставни прекидач који вам омогућава да искључите све фазе напајања уређаја. Размак између контаката на раставном прекидачу мора да износи најмање 3 mm.
- Уређај се испоручује са струјним утикачем и струјним каблом.

Типови каблова за инсталацију или замену за Европу:

H07 RN-F, H05 RN-F, H05 RRF, H05 VV-F, H05 V2V2-F (T90), H05 BB-F

За пресек кабла погледајте податке о укупној снази на плочици са техничким карактеристикама: Такође можете погледати и табелу:

Укупна снага (W)	Пресек кабла (mm ²)
максимално 1380	3 x 0.75
максимално 2300	3 x 1
максимално 3680	3 x 1.5

Проводник за уземљење (зелени/жути проводник) мора бити за 2 цм дужи од проводника за фазу и нулу (плави и браон проводник).

2.3 Употреба



УПОЗОРЕЊЕ!

Постоји ризик од повређивања, опекотина и струјног удара или експлозије.

- Овај уређај је намењен само за кућну употребу (у затвореном простору).
- Немојте да мењате спецификацију овог уређаја.
- Водите рачуна да отвори за вентилацију не буду запушени.
- Не остављајте уређај без надзора током рада.
- Уређај треба искључити након сваке употребе.
- Будите опрезни кад отварате врата уређаја док он ради. Може се десити да изађе врео ваздух.
- Немојте руковати уређајем када су вам мокре руке или када је он у контакту са водом.
- Немојте излагати отворена врата великом оптерећењу.
- Немојте користити уређај као радну површину или простор за одлагање.
- Пажљиво отворите врата уређаја. Коришћење састојака који садрже алкохол може довести до испаравања алкохола и мешања са ваздухом.
- Варнице или отворени пламен не смеју да буду у близини уређаја када отварате врата.
- Запаљиве материје или предмете натопљене запаљивим материјама немојте стављати унутар и поред уређаја или на њега.



УПОЗОРЕЊЕ!

Постоји ризик од оштећења уређаја.

- Да бисте спречили оштећење или губитак боје на емајлираним површинама:
 - Немојте стављати посуђе из рерне или друге предмете у уређају директно на дно.
 - Не стављајте алуминијумску фолију директно на дно унутрашњости уређаја.
 - Немојте сипати воду директно у врућ уређај.
 - Немојте држати у уређају влажно посуђе и храну након завршетка кувања.
 - Будите пажљиви када скидате или постављате прибор.
- Губитак боје на емајлираним површинама или нерђајућем челику не утиче на сам рад уређаја.
- Користите дубоки плех за заливане колаче. Воћни сок може да остави трајне мрље.
- Овај уређај је намењен само за кување. Не сме се користити у друге сврхе, нпр. за загревање просторије.
- Док спремате јело, врата рерне треба увек да буду затворена.
- Ако је уређај монтиран иза панела намештаја (нпр. врата), обезбедите да приликом рада врата никада не буду затворена. Иза затвореног панела намештаја могу да се накупе топлота и влага и проузрокују накнадно оштећење уређаја, кућишта или пода. Не затварајте панел намештаја све док се уређај у потпуности не охлади након коришћења.

2.4 Нега и чишћење



УПОЗОРЕЊЕ!

Постоји ризик од озлеђивања, пожара или оштећења уређаја.

- Пре чишћења искључите уређај и извуците утикач из зидне утичнице.
- Проверите да ли је уређај хладан. Постоји ризик да се поломе стаклене плоче.

- Одмах замените стаклене плоче на вратима ако се оштете. Обратите се Овлашћеном сервисном центру.
- Будите пажљиви када скидате врата са уређаја. Врата су тешка!
- Редовно чистите уређај да бисте спречили пропадање површинског материјала.
- Уређај чистите влажном меком крпом. Користите искључиво неутралне детерџенте. Немојте користити абразивне производе, абразивне јастучиће за чишћење, раствараче или металне предмете.
- Уколико користите спреј за рерну, придржавајте се упутстава о безбедности на амбалажи.

2.5 Унутрашње осветљење



УПОЗОРЕЊЕ!

Ризик од струјног удара.

- Када се ради о сијалицама унутар производа и резервних делова, сијалице које се продају засебно: Ове сијалице су намењене да издрже екстремне физичке услове у кућним апаратима, као што су температура, вибрације, влага, или су намењене да сигнализирају информације о радном стању уређаја. Нису предвиђене за

- употребу у другим уређајима и нису погодне за осветљавање просторија у домаћинству.
- Овај производ садржи извор светлости чија је класа енергетске ефикасности G.
- Користите само сијалице које имају исту спецификацију.

2.6 Сервисирање

- Ради оправке уређаја обратите се овлашћеном сервисном центру.
- Користите само оригиналне резервне делове.

2.7 Одлагање



УПОЗОРЕЊЕ!

Ризик од повреде или гушења.

- Обратите се општинским органима да бисте сазнали како да одложите уређај у отпад.
- Искључите утикач кабла за напајање уређаја из мрежне утичнице.
- Исеците мрежни електрични кабл на месту које је близу уређаја и одложите га.
- Уклоните кваку да бисте спречили да се деца или кућни љубимци заглаве у уређају.

3. ИНСТАЛАЦИЈА



УПОЗОРЕЊЕ!

Погледајте поглавља о безбедности.

3.1 Уграђивање

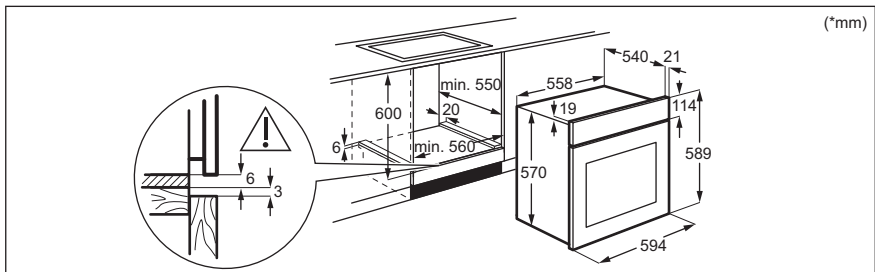

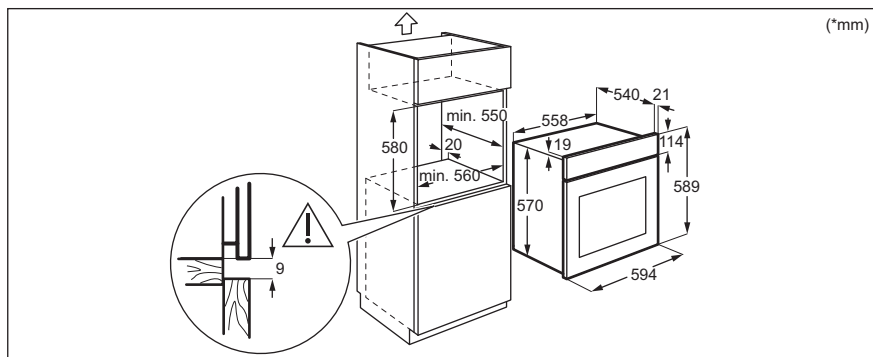

3.2 Причвршћивање рерне за кухињски елемент

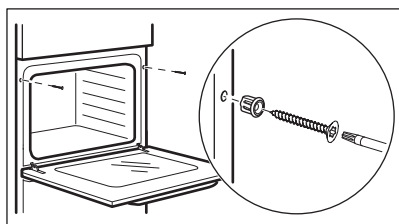

4. ОПИС ПРОИЗВОДА

4.1 Општи приказ

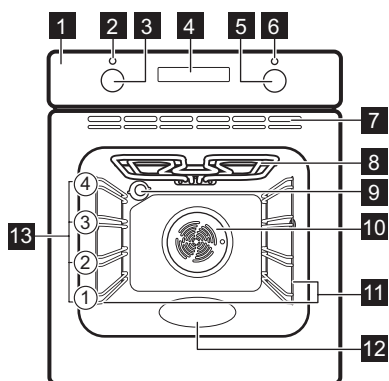

- 1 Командна табла
- 2 Лампица / симбол напајања
- 3 Командно дугме за функције загревања
- 4 Дисплеј
- 5 Командно дугме (за температуру)
- 6 Индикатор / симбол температуре
- 7 Отвори за ваздух за вентилатор за хлађење
- 8 Грејни елемент
- 9 Лампица
- 10 Вентилатор
- 11 Подршка решетке, могуће уклањање
- 12 Утиснути делови унутрашњости - Суд за чишћење водом

13 Положаји решетке

4.2 Прибор

- **Решеткаста полица**
За посуђе за кување, плехове за торте, печење.
- **Плех за печење**

За колаче и кексе.

- **Грил/дубоки тигањ**
За печење теста и меса или као посуда за скупљање масноће.

5. КОМАНДНА ТАБЛА

5.1 Дугмад која се увлаче

За коришћење овог уређаја притисните командно дугме. Командно дугме се извлачи.

5.2 Сензорска поља / дугмад

—	Да бисте подесили време.
⌚	За подешавање функције часовника.
+	Да бисте подесили време.

5.3 Дисплеј

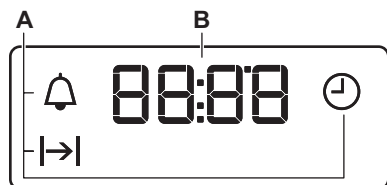

- A. Функције сата
- B. Тајмер

6. ПРЕ ПРВЕ УПОТРЕБЕ



УПОЗОРЕЊЕ!

Погледајте поглавља о безбедности.

6.1 Пре прве употребе

Рерна може да испушта мирис и дим током претходног загревања. Обезбедите добро проветравање просторије.



Корак 1

Подесите сат

1.  – притисните да бисте подесили време. После отприлике 5 секунди треперење престаје и дисплеј приказује тренутно време.



Корак 2



Очистите рерну

1. Уклоните сав прибор и носаче решетке из рерне.
2. Очистите рерну и прибор топлим водом, благим детергентом и меком крпом.



Корак 3

Претходно загрејте празну рерну

1. Подесите максималну температуру за функцију: . Време: 1 сат
2. Подесите максималну температуру за функцију: . Време: 15 минута
3. Подесите максималну температуру за функцију: . Време: 15 минута

Искључите рерну и сачекајте да се охлади. Вратите прибор и носаче решетке у рерну.

7. СВАКОДНЕВНА УПОТРЕБА



УПОЗОРЕЊЕ!

Погледајте поглавља о безбедности.

7.1 Како да подесите: Функција загревања

Корак 1 Окрените командно дугме за функције загревања да бисте изабрали функцију загревања.

Корак 2 Окрените командно дугме да бисте изабрали температуру.

Корак 3 Када се кување заврши, окрените командну дугмад на положај искључено да бисте искључили рерну.

7.2 Функције загревања

Функција загревања

Примена

0

Положај Искључено

Пећница је искључена.

Функција загревања

Примена



Светло

За укључивање лампице.



Печење уз равни вентил.

За печење на највише два положаја решетке истовремено и за сушење хране. Подесите температуру да буде нижа за 20–40°C него за Конвенционално припрема.







Влажно печење уз вентил.

Ова функција је предвиђена за уштеду енергије током кувања. Када користите ову функцију, температура унутар рерне може да се разликује од задате температуре. Снага загревања може бити умањена. За више информација погледајте поглавље „Свакодневна употреба”, напомене у вези са: Влажно печење уз вентил..



Загревање одоздо

За печење колача са хрскавим дном и за конзервисање хране.

Функција за-гревања	Примена
 Печење са вентилатором	За пржење или за пржење и печење хране на истој температури, на више од једног нивоа решетке, без мешања укуса.
 Турбо гриловање	За печење великих комада меса или живине са костима на једној решетки. За спремање гратинираних јела и за запецање.
 Одмрзавање	За одмрзавање хране (поврћа и воћа). Време одмрзавања зависи од количине и величине смрзнуте хране.
 Конвенционално припрема / Чишћење водом	За печење на једном положају решетке. Погледајте одељак „Нега и чишћење“ за више информација о: Чишћење водом.
 Грил	За гриловање танких комада хране и тостирање хлеба.

7.3 Напомене у вези са: Влажно печење уз вентил.



Ова функција је коришћена за усклађивање са класом енергетске ефикасности и захтевима екодизајна у складу са стандардима EU 65/2014 и EU 66/2014. Тестови према стандарду EN 60350-1.

Врата пећнице треба да буду затворена током кувања како функција не би била прекидана и како би пећница радила на највишем могућем степену енергетске ефикасности.

За упутства за кување погледајте одељак „Напомене и савети“, Влажно печење уз вентил.. За опште препоруке у вези са уштедом енергије погледајте одељак „Енергетска ефикасност“, Уштеда енергије.

8. ФУНКЦИЈЕ САТА

8.1 Функције сата

Функција сата	Примена
 Доба дана	За подешавање, промену или проверу тачног времена.
 Трајање	За подешавање времена рада рерне.
 Тајмер	За подешавање одбројавања. Ова функција не утиче на рад рерне. Можете да подесите ову функцију у било ком моменту, чак и ако је рерна искључена.

8.2 Како да подесите: Функције сата

Како да подесите: Доба дана

 – трепери када рерну повежете на довод електричне енергије, када дође до прекида струје или када тајмер није подешен.

Како да подесите: Доба дана

+, **—** – притисните да бисте подесили време.
После отприлике 5 секунди треперење престаје и дисплеј приказује тренутно време.

Како да промените: Доба дана



Корак 1  – узадно притискајте да бисте променили време.  – почиње да трепери.

Корак 2 **+**, **—** – притисните да бисте подесили време.
После отприлике 5 секунди треперење престаје и дисплеј приказује тренутно време.

Како да подесите: Трајање

Корак 1 Подесите функцију рерне и температуру.

Корак 2  – узадно притискајте.  – почиње да трепери.

Корак 3 **+**, **—** – притисните да бисте подесили трајање.
Дисплеј приказује: 
 – трепери када се подешено време заврши. Оглашава се звучни сигнал и рерна се искључује.

Корак 4 Притисните било које дугме да бисте прекинули сигнал.

Корак 5 Окрените дугмад у положај „искључено“.

Како да подесите: Тајмер

Корак 1  – узадно притискајте.  – почиње да трепери.

Корак 2 **+**, **—** – притисните да бисте подесили време.
Функција аутоматски стартује након 5 секунди.
Када се подешено време заврши, оглашава се звучни сигнал.

Корак 3 Притисните било које дугме да бисте прекинули сигнал.

Корак 4 Окрените дугмад у положај „искључено“.

Како да откажете: Функције сата

Корак 1  – притискајте узадно док симбол функције сата не почне да трепери.

Корак 2 Притисните и задржите: **—**.
Функција сата ће се искључити након неколико секунди.

9. КОРИШЋЕЊЕ ПРИБОРА



УПОЗОРЕЊЕ!

Погледајте поглавља о безбедности.

9.1 Убацивање прибора

Мало удубљење са горње стране повећава безбедност. Удубљења такође

спречавају превртање. Уздигнута ивица око полице спречава клизање посуђа на полици.

Решеткаста полица:

Угурајте полицу између вођица на носачу решетке и водите рачуна да ножице буду окренуте надоле.

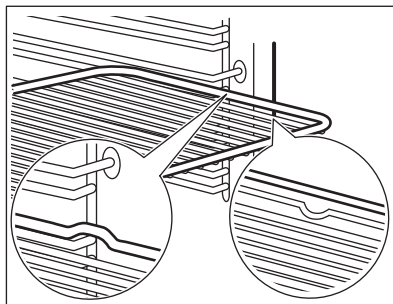

Плех за печење / Дубоки тигањ:

Гурните плех између вођица на носачу решетке.

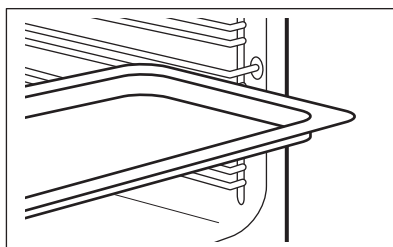

Решеткаста полица, Плех за печење / Дубоки тигањ:

Гурните плех између вођица на носачу решетке, а решетку на вођице изнад.

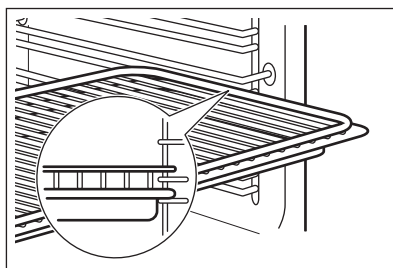

10. ДОДАТНЕ ФУНКЦИЈЕ

10.1 Вентилатор за хлађење

Док рерна ради, вентилатор за хлађење се аутоматски укључује у циљу хлађења спољних површина рерне. Ако искључите рерну, вентилатор за хлађење може наставити да ради све док се рерна не охлади.

10.2 Безбедносни термостат

Неправилан рад рерне или неисправни делови могу довести до опасног прегревања. Да би се ово спречило, рерна има безбедносни термостат који прекида напајање. Рерна се поново аутоматски укључује кад температура опадне.

11. КОРИСНИ САВЕТИ



Погледајте поглавља о безбедности.

11.1 Препоруке у вези са печењем

Ова рерна има четири нивоа решетке.

Избројте положаје решетке, почев од оне најближе дну рерне.

Ваша рерна можда пече на другачији начин у односу на уређај који сте раније поседовали.

Печење колача

Немојте да отворате врата рерне пре него што прође 3/4 подешеног времена за печење.

Ако користите два плеха за печење истовремено, оставите један празан ниво између њих.

Кување меса и рибе

Код припреме веома масне хране користите дубоки плех како масноћа не би

капала по рерни и направила трајне мрље.

Оставите месо да стоји око 15 минута пре него што га исечете да сок не би исцурео из њега.

Да током печења на роштиљу не би било превише дима у рерни, додајте мало воде у дубоки плех. Да бисте спречили кондензацију дима, додајте воде сваки пут кад се осуши.

Време кувања

Време кувања зависи од врсте хране, њене конзистенције и количине.

У почетку, надгледајте учинак током кувања. Пронађите најбоља подешавања (температуре, времена кувања итд.) за коришћено посуђе, рецепте и количине кад користите овај уређај.

11.2 Влажно печење уз вентил. - препоручени прибор

Користите тамне и нерелектујуће лименке и посуде. Оне бољу апсорбују топлоту него светле боје и рефлектујуће посуде.



Плех за пицу

Таман, нерелектујући
Пречник 28 см

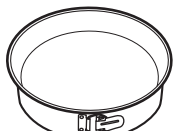

Посуда за печење

Таман, нерелектујући
Пречник 26 см



Мала посуда за печење

Керамички
Пречник 8 см,
висина 5 см













Плех за флан

Таман, нерелектујући
Пречник 28 см

11.3 Влажно печење уз вентил.







За постизање најбољих резултата, придржавајте се савета наведених у табели у наставку.

		 (°C)		 (min)
Слатке земичке, 12 комада	плех за печење или посуда за скупљање масноће	180	2	35 - 40
Земичке, 9 комада	плех за печење или посуда за скупљање масноће	180	2	35 - 40
Пица, замрзнута, 0,35 kg	решеткаста полица	220	2	35 - 40
Швајцарски ролат	плех за печење или посуда за скупљање масноће	170	2	30 - 40
Брауни	плех за печење или посуда за скупљање масноће	180	2	30 - 40
Суфле, 6 комада	керамичке посуде на решеткастој полици	200	3	30 - 40
Корица за флан	плех за флан на решеткастој полици	170	2	20 - 30
Сендвич-торта „Викторија“	посуда за печење на решеткастој полици	170	2	35 - 45
Поширана риба, 0,3 kg	плех за печење или посуда за скупљање масноће	180	3	35 - 45
Цела риба, 0,2 kg	плех за печење или посуда за скупљање масноће	180	3	35 - 45
Рибљи филети, 0,3 kg	плех за пицу на решеткастој полици	180	3	35 - 45
Поширано месо, 0,25 kg	плех за печење или посуда за скупљање масноће	200	3	40 - 50
Шашлик, 0,5 kg	плех за печење или посуда за скупљање масноће	200	3	25 - 35
Колачи, 16 комада	плех за печење или посуда за скупљање масноће	180	2	20 - 30
Макарони, 20 комада	плех за печење или посуда за скупљање масноће	180	2	40 - 45
Мафини, 12 комада	плех за печење или посуда за скупљање масноће	170	2	30 - 40
Славо тесто, 16 комада	плех за печење или посуда за скупљање масноће	170	2	35 - 45
Бисквити од сипкавог теста, 20 комада	плех за печење или посуда за скупљање масноће	150	2	40 - 50
Тортице, 8 комада	плех за печење или посуда за скупљање масноће	170	2	20 - 30
Поврће, бланширано, 0,4 kg	плех за печење или посуда за скупљање масноће	180	3	35 - 40

		 (°C)		 (min)
Вегетаријански омлет	плех за пизу на решеткастој полици	200	3	30 - 45
Медитеранско поврће, 0,7 kg	плех за печење или посуда за скупљање масноће	180	4	35 - 40

11.4 Информације за институте за тестирање

Тестови према стандарду IEC 60350-1.

				 (°C)	 (МИН)	
Ситни колачи, 20 по плеху	Конвенционално припрема	Плех за печење	3	170	20 - 30	-
Пита с јабучама, 2 плеха Ø20 cm	Конвенционално припрема	Решеткаста полица	1	170	80 - 120	-
Бисквит торта, калуп за колаче Ø26 cm	Конвенционално припрема	Решеткаста полица	2	170	35 - 45	-
Шкотски кекс с ма-слацем	Конвенционално припрема	Плех за печење	3	150	20 - 35	Претходно загревајте рерну 10 минута.
Тост, 4–6 комада	Грил	Решеткаста полица	3	макс.	2–4 минута прву страну; 2–3 минута другу страну	Претходно загревајте рерну 3 минута.
Пљескавица, 6 комада, 0,6 kg	Грил	Решеткаста полица и посуда за скупљање масноће	3	макс.	20 - 30	Ставите решеткасту полицу на трећи ниво и посуду за скупљање масноће на други ниво рерне. Окрените храну на пола печења. Претходно загревајте рерну 3 минута.

12. НЕГА И ЧИШЋЕЊЕ



УПОЗОРЕЊЕ!

Погледајте поглавља о безбедности.

12.1 Напомене у вези са чишћењем



Средства за чишћење

Обришите предњу страну рерне меком крпом, топлим водом и благим средством за чишћење. Очистите и проверите заптивач на вратима око оквира врата рерне.

За чишћење металних површина користите раствор средства за чишћење.

Очистите мрље благим детерџентом.



Свакодневна употреба

Очистите унутрашњост рерне након сваке употребе. Нагомилана масноћа или други остаци могу проузроковати пожар.

У рерни или на стакленим плочама на вратима може доћи до кондензовања влаге. Да би се смањила кондензација, оставите рерну да ради 10 минута пре почетка кувања. Не одлажите храну у рерни дуже од 20 минута. Након сваке употребе, осушите унутрашњост меком крпом.



Прибор

Након сваке употребе, очистите сав пибор и оставите га да се осуши. Користите меку крпу са топлим водом и благим детерџентом. Немојте прати прибор у машини за прање судова.

Не чистите прибор са нелепљивим премазом помоћу абразивних средстава за чишћење или предмета са оштрим ивицама.

12.2 Како да извадите: Носачи решетке

Извадите подршке решетака да бисте очистили рерну.

Корак 1 Искључите рерну и сачекајте да се охлади.

Корак 2 Извуците предњи део подршке решетке из бочног зида.

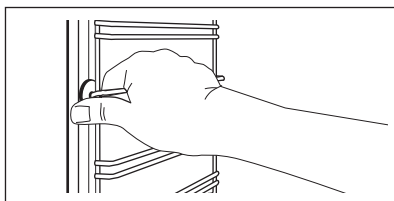

Корак 3 Извуците задњи део подршке решетке из бочног зида и уклоните га.

Корак 4 Постављање шина за подршку решетке врши се обрнутим редоследом.

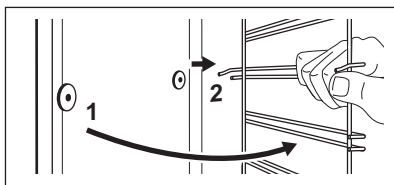

12.3 Како да користите: Чишћење водом

Овај поступак чишћења користи влагу како би се из пећнице уклониле заостале честице масноће и хране.

Корак 1 Сипајте воду у удубљење у унутрашњости: 150 ml.

Корак 2 Подесите функцију: 

Корак 3 Подесите температуру на 90°C.

Корак 4 Оставите да пећница ради 30 мин.

Корак 5 Искључите рерну.

Корак 6 Сачекајте да се пећница охлади. Осушите унутрашњост меком крпом.

12.4 Како да скинете и инсталирате: Врата

Врата рерне имају две стаклене плоче. Можете да скинете врата рерне и унутрашњу стаклену плочу ради чишћења. Прочитајте цело упутство за „Скидање и инсталирање врата“ пре него што скинете стаклене плоче.



ОПРЕЗ

Немојте да рерну без стаклених плоча.

Корак 1 До краја отворите врата и држите обе шарке.

Корак 2 Подигните и окрените до краја полу-ге на обема шаркама.

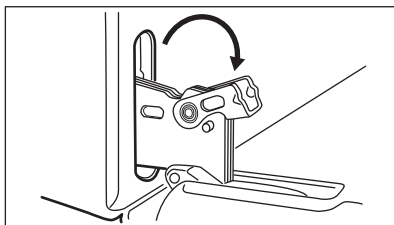
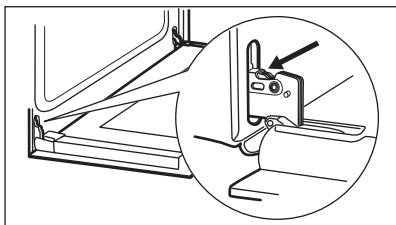

Корак 3 Затворите врата рерне до пола, до првог положаја за отварање. Затим подигните и повуците врата према себи и извадите их из лежишта.

Корак 4 Ставите врата на меку крпу на стабилној површини отпустите систем закључавања да бисте скинули унутрашњу стаклену плочу.

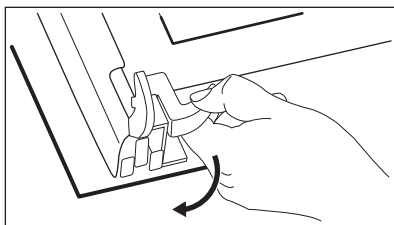
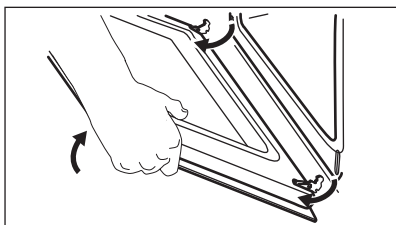

Корак 5 Окрените причвршћиваче за 90° и извадите их из лежишта.

Корак 6 Стаклену плочу најпре пажљиво подигните, а затим је извадите.

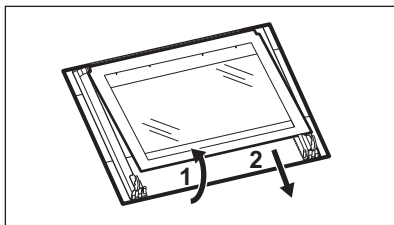
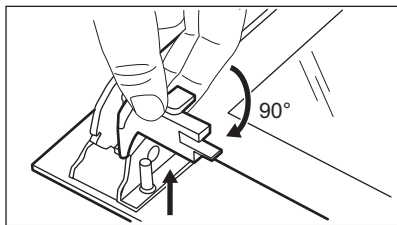

Корак 7 Очистите стаклене плоче водом и сапуницом. Пажљиво осушите стаклене плоче. Не перите стаклене плоче у машини за прање судова.

Корак 8 Након чишћења, монтирајте стаклену плочу и врата рерне.

Кад се правилно инсталира, оквир врата кликне. Водите рачуна да правилно поставите унутрашњу стаклену плочу у лежишта.

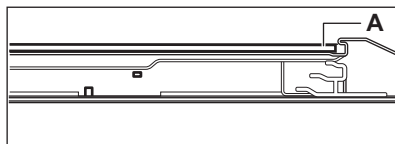

12.5 Како да замените: Лампица



УПОЗОРЕЊЕ!

Ризик од струјног удара.
Лампица може бити врућа.

Пре замене лампице:

Корак 1	Корак 2	Корак 3
Искључите рерну. Сачекајте да се рерна охлади.	Искључите утикач кабла за напајање рерне из мрежне утичице.	Дно унутрашњости рерне прекријте крпом.

Задња сијалица

- Корак 1** Окрените стаклени поклопац да бисте га уклонили.
- Корак 2** Очистите стаклени поклопац.
- Корак 3** Замените сијалицу одговарајућом сијалицом која је отпорна на температуре до 300°C.
- Корак 4** Поставите стаклени поклопац.

13. РЕШАВАЊЕ ПРОБЛЕМА



УПОЗОРЕЊЕ!

Погледајте поглавља о безбедности.

13.1 Шта учинити ако...

У свим случајевима који нису обухваћени овом табелом, контактирајте са овлашћеним сервисним центром.

Проблем	Проверите...
Пећница се не загрева.	Осигурач је прегорео.
Заптивка врата је оштећена.	Немојте користити пећницу. Контакттирајте овлашћени сервисни центар.

Проблем	Проверите...
На дисплеју се приказује „12.00“.	Дошло је до нестанка струје. Подесите доба дана.
Лампа не ради.	Лампица је прегорела.

13.2 Подаци о сервисирању

Уколико не можете сами да пронађете решење проблема, обратите се продавцу или овлашћеном сервисном центру.

Подаци потребни сервисном центру налазе се на плочици са техничким карактеристикама. Плочица са техничким карактеристикама налази се на предњој страни оквира унутрашњости рерне. Немојте уклањати плочицу са техничким карактеристикама из унутрашњости рерне.

Препоручујемо вам да овде запишете податке:

Модел (MOD.)

Број производа (PNC)

Серијски број (S.N.)

14. ЕНЕРГЕТСКА ЕФИКАСНОСТ

14.1 Информације о производу и лист са информацијама о производу*

Назив добављача	Electrolux
Идентификација модела	ЕОF5Н40ВХ 944068240
Индекс енергетске ефикасности	95.1
Класа енергетске ефикасности	А
Потрошња енергије са стандардним пуњењем, уобичајен режим	0.89 kWh/циклус
Потрошња енергије са стандардним пуњењем, режим са форсирањем вентилатора	0.78 kWh/циклус
Број шупљина у рерни	1
Извор топлоте	Електрична струја
Јачина звука	65 l
Тип рерне	Уградна рерна
Маса	29.3 кг

* За Европску унију према Уредбама Комисије (ЕУ) бр. 65/2014 и 66/2014.
За Републику Белорусију према стандарду СТВ 2478-2017, Додатак Г; СТВ 2477-2017, Анекси А и Б.
За Украјину према стандарду 568/32020.

Класа енергетске ефикасности не важи за Русију.

EN 60350-1 – Електрични уређаји за кување у домаћинству – део 1: Шпорети, рерне, рерне на пару и гри-лови – поступци за мерење учинка.

14.2 Уштеда енергије



Ова пећница има функције које вам помажу да уштедите енергију током свакодневног кувања.

Проверите да ли су врата пећнице затворена када пећница ради. Не отварајте врата пећнице сувише често током кувања. Одржавајте заптивку врата чистом и постарајте се да буде добро причвршћена на свом месту.

Користите метално посуђе за кување да бисте повећали уштеду енергије.

Кад је то могуће, немојте да загревате пећницу пре кувања.

Правите што краће размаке између печења када истовремено припремате неколико јела.

Кување са вентилатором

Када је могуће, користите функције кувања са вентилатором да бисте уштедели енергију.

Преостала топлота

Када је време печења дуже од 30 мин., смањите температуру пећнице на минимум, 3–10 минута пре истека краја кувања. Месо ће наставити да се пече користећи преосталу топлоту у рерни.

Користите преосталу топлоту за загревање друге хране.

Одржавање хране топлотом

Изаберите најниже могуће подешавање температуре да бисте помоћу преостале топлоте одржали топлоту obroка.

Влажно печење уз вентил.

Функција је предвиђена за уштеду енергије током кувања.

15. ЕКОЛОШКА ПИТАЊА

Рециклирајте материјале са симболом . Паковање одложите у одговарајуће контејнере ради рециклирања. Помозите у заштити животне средине и људског здравља као и у рециклирању отпадног материјала од електронских и

електричних уређаја. Уређаје обележене симболом  немојте бацати заједно са смећем. Производ вратите у локални центар за рециклирање или се обратите општинској канцеларији.

NE MENDOJMË PËR JU

Faleminderit për blerjen e një pajisjeje Electrolux. Keni zgjedhur një produkt që sjell me vete dekada eksperience dhe novatorizmi profesional. Original dhe me stil, është projektuar duke ju pasur ju në mendje. Kështu që sa herë që ta përdorni, mund të bazoheni në faktin se do të merrni rezultate optimale çdo herë.

Mirë se vini në Electrolux.

Vizitoni faqen tonë të internetit për:



Të marrë këshilla mbi përdorimin, broshura, informacion rreth zgjidhjes së problemeve, shërbimit dhe riparimit

www.electrolux.com/support



Regjistroni produktin për shërbim më të mirë:

www.registerelectrolux.com



Blini aksesore, pjesë konsumi dhe pjesë origjinale këmbimi për pajisjen:

www.electrolux.com/shop

KUJDESI DHE SHËRBIMI NDAJ KLIENTIT

Përdorni gjithmonë pjesë këmbimi origjinale.

Kur kontaktoni Qendrën tonë të Autorizuar të Shërbimit, sigurohuni që të keni në dispozicion të dhënat e mëposhtme: Modeli, PNC, numri serial.

Ky Informacioni mund të gjendet në pllakën e klasifikimit.

 Paralajmërim / Të dhëna rreth sigurisë dhe kujdesit

 Të dhëna të përgjithshme dhe këshilla

 Të dhëna rreth ambientit

Rezervohet mundësia e ndryshimeve.

PËRMBAJTJA

1. INFORMACIONI I SIGURISË.....	183
2. UDHËZIMET PËR SIGURINË.....	184
3. INSTALIMI.....	187
4. PËRSHKRIM I PRODUKTIT.....	188
5. PANELI I KONTROLLIT.....	188
6. PËRPARA PËRDORIMIT TË PARË.....	189
7. PËRDORIMI I PËRDITSHËM.....	190
8. FUNKSIONET E ORËS.....	191
9. PËRDORIMI I AKSESORËVE.....	192
10. FUNKSIONET SHITESË.....	193
11. UDHËZIME DHE KËSHILLA.....	193
12. KUJDESI DHE PASTRIMI.....	196
13. ZGJIDHJA E PROBLEMEVE.....	199
14. EFIKASITETI ENERGJETIK.....	200
15. ÇËSHTJE QË LIDHEN ME AMBIENTIN.....	201

1. ⚠️ INFORMACIONI I SIGURISË

Përpara instalimit dhe përdorimit të pajisjes, lexoni me kujdes udhëzimet e ofruara. Prodhuesi nuk është përgjegjës për lëndimet apo dëmet si rezultat i instalimit apo përdorimit të papërshtatshëm. Gjithmonë mbajini udhëzimet në një vend të sigurt dhe ku mund të arrihen lehtë për t'iu referuar në të ardhmen.

1.1 Siguria e fëmijëve dhe personave me probleme

- Kjo pajisje mund të përdoret nga fëmijë të moshës 8 vjeç e sipër dhe persona me aftësi të kufizuara fizike, ndijimesh ose mendore ose që nuk kanë eksperiencë dhe njohuri, nëse këta mbahen nën mbikëqyrje ose udhëzohen për përdorimin e sigurt të pajisjes dhe i kuptojnë rreziqet e përdorimit. Fëmijët nga nën 8 vjeç dhe personat me aftësi të kufizuara shumë të theksuara dhe komplekse duhet të mbahen larg nga pajisja, përveçse kur mbahen nën monitorim të vazhdueshëm.
- Fëmijët duhet të monitorohen për t'u siguruar se nuk luajnë me pajisjen.
- Mbajeni të gjithë paketimin larg nga fëmijët dhe hidheni atë siç kërkohet.
- PËRALAJMËRIM: Mbajini fëmijët dhe kafshët shtëpiake larg pajisjes gjatë kohës që ajo është në punë ose që ftohet. Pjesët e arritshme nxehen gjatë përdorimit.
- Nëse pajisja ka një mekanizëm për sigurinë e fëmijëve, ai duhet aktivizuar.
- Fëmijët nuk duhet të kryejnë pastrimin dhe mirëmbajtjen e pajisjes pa mbikëqyrje.

1.2 Siguria e përgjithshme

- Vetëm një person i kualifikuar duhet ta instalojë këtë pajisje dhe të ndërrojë kabllon.
- Mos e përdorni pajisjen përpara se ta instaloni në strukturën inkaso.

- Përpara mirëmbajtjes, shkëputeni pajisjen nga rrjeti elektrik.
- Për të shmangur rreziqet elektrike, nëse kabloja e energjisë elektrike është e dëmtuar, ajo duhet ndërruar nga prodhuesi, qendra e autorizuar e shërbimit ose persona me kualifikim të ngjashëm.
- **PARALAJMËRIM:** Për të shmangur mundësinë e goditjes elektrike, sigurohuni që pajisja të fiket përpara se të ndërroni llambën.
- **PARALAJMËRIM:** Pajisja dhe pjesët e saj të arritshme nxehen gjatë përdorimit. Duhet të keni kujdes që të shmangni prekjen e elementeve ngrohëse.
- Përdorni gjithmonë doreza furre për të hequr ose për të futur aksesoret ose enët për furrë.
- Për të hequr mbajtëset e rafteve, në fillim hiqni pjesën e përparme të mbajtëses së raftit dhe pastaj pjesën e pasme nga muret anësore. Montojini mbajtëset e rafteve në rendin e kundërt.
- Mos përdorni pastrues me avull për të pastruar pajisjen.
- Mos përdorni pastrues gërryes të fortë ose kruajtëse të mprehta metalike për të pastruar derën prej xhami, pasi mund të gërvishet sipërfaqja, gjë e cila mund të shkaktojë krisjen e xhamit.

2. UDHËZIMET PËR SIGURINË

2.1 Instalimi



PARALAJMËRIM!

Vetëm një person i kualifikuar duhet ta instalojë këtë pajisje.

- Hiqni të gjithë paketimin.
- Mos instaloni ose mos përdorni një pajisje të dëmtuar.
- Ndiqni udhëzimet e instalimit të dhëna me pajisjen.
- Gjithmonë bëni kujdes kur e lëvizni pajisjen sepse është e rëndë. Përdorni gjithnjë doreza sigurie dhe këpucë të mbyllura.
- Mos e tërhiqni pajisjen nga doreza.

- Instalojeni pajisjen në një vend të sigurt dhe të përshtatshëm që plotëson kërkesat e instalimit.
- Ruani largësitë minimale nga pajisjet dhe njësitë e tjera.
- Përpara montimit të pajisjes, kontrolloni nëse dera e furrës hapet pa pengesë.
- Pajisja vjen me një sistem elektrik ftohjeje. Duhet vënë në punë përmes lidhjes nga priza.

Lartësia minimale e mobilies (Mobilia nën lartësinë minimale të suprinës) 580 (600) mm

Gjerësia e mobilies 560 mm

Thellësia e mobilies	550 (550) mm
Lartësia e pjesës së përparme të pajisjes	589 mm
Lartësia e pjesës së pasme të pajisjes	570 mm
Gjerësia e pjesës së përparme të pajisjes	594 mm
Gjerësia e pjesës së pasme të pajisjes	558 mm
Thellësia e pajisjes	561 mm
Thellësia inkaso e pajisjes	540 mm
Gjerësia me derën të hapur	1007 mm
Madhësia minimale e hapjes së ventilimit. Hapja e vendosur në pjesën e pasme poshtë	560x20 mm
Gjatësia e kablos kryesore të furnizimit. Kabloja është vendosur në këndin e djathtë të pjesës së pasme	1100 mm
Vidat e montimit	4x25 mm

2.2 Lidhja elektrike



PARALAJMËRIM!

Rrezik zjarri dhe goditjeje elektrike.

- Të gjitha lidhjet elektrike duhen kryer nga një elektrikist i kualifikuar.
- Pajisja duhet tokëzuar.
- Sigurohuni që parametrat në pllakën e specifikimeve të përkojnë me vlerat elektrike të rrejtit elektrik.
- Përdorni gjithmonë një prizë të tokëzuar të instaluar si duhet.
- Mos përdorni përshtatës me shumë spina dhe kablo zgjatuese.
- Sigurohuni që të mos dëmtoni prizën dhe kabllon elektrike. Nëse kabloja elektrike duhet zëvendësuar, kjo duhet bërë nga Qendra jonë e autorizuar e shërbimit.
- Mos i lini kabllot elektrike që të prekin derën e pajisjes ose t'i afrohen asaj apo hapësirës poshtë pajisjes, veçanërisht kur është në punë ose dera është e nxehtë.
- Mbrojtja nga goditja e pjesëve me korrent dhe të izoluar duhet të shtrëngohet në mënyrë të tillë që të mos hiqet pa vegla.

- Pajisjen futeni në prizë vetëm në fund të instalimit. Sigurohuni që spina të jetë e arritshme pas montimit të pajisjes.
- Nëse priza është e lirë, mos e futni spinën.
- Mos e shkëputni pajisjen nga rrjeti duke e tërhequr nga kabloja elektrike. Gjithmonë tërhiqeni kabllon elektrike duke e kapur nga spina.
- Përdorni mjetet e duhura izoluese: çelësat mbrojtës, siguresat (siguresat që vidhosen duhet të hiqen nga foleja), salvavitat dhe kontaktorët.
- Instalimi elektrik duhet të ketë një pajisje instaluese e cila ju lejon të shkëpusni pajisjen nga rryma elektrike në të gjitha polet. Pajisja instaluese duhet të ketë një hapje kontakti me gjerësi minimale 3 mm.
- Kjo pajisje ofrohet me spinë dhe kordon elektrik.

Llojet e kablove të përshtatshme për instalim ose zëvendësim për Evropën:

H07 RN-F, H05 RN-F, H05 RRF, H05 VV-F, H05 V2V2-F (T90), H05 BB-F

Për prerjen e kabllot, shikoni fuqinë totale në pllakën e specifikimeve. Mund t'i referoheni edhe tabelës:

Korrenti gjithsej (W)	Seksioni i kordonit (mm ²)
maksimumi 1380	3 x 0.75
maksimumi 2300	3 x 1
maksimumi 3680	3 x 1.5

Kordonit të tokëzimit (kablo e gjelbër/verdhë) duhet të jetë 2 cm më i gjatë se kabllot e fazës dhe nulit (kabllot blu dhe kafe).

2.3 Përdorimi



PARALAJMËRIM!

Rrezik plagosjeje, djegiesh dhe goditjeje elektrike ose shpërthimi.

- Kjo pajisje është vetëm për përdorim shtëpiak (të brendshëm).
- Mos i ndryshoni specifikimet e pajisjes.

- Sigurohuni që vendet e ventilimit të mos jenë bllokuar.
- Mos harroni ta kontrolloni pajisjen gjatë punës.
- Çaktivizojeni pajisjen pas çdo përdorimi.
- Tregoni kujdes në hapjen e derës së pajisjes kur pajisja është në punë. Mund të çlirohet avull i nxehtë.
- Mos e vendosni në punë pajisjen me duar të lagura ose kur keni pasur kontakt me ujin.
- Mos ushtroni presion mbi derën e hapur.
- Mos e përdorni pajisjen si sipërfaqe pune ose si sipërfaqe mbështetëse.
- Hapeni derën e pajisjes me kujdes. Përdorimi i përbërësve me alkool mund të krijojë një përzierje alkooli dhe ajri.
- Mos lejoni që pajisja të bjerë në kontakt me shkëndija apo flakë të hapura kur hapni derën.
- Mos vendosni produkte që marrin flakë ose sende të lagura me produkte të ndezshme brenda, pranë pajisjes ose mbi të.



PARALAJMËRIM!

Rrezik dëmtimi i pajisjes.

- Për të parandaluar dëmtimin ose çngjyrosjen e emailit:
 - mos fusni enët e furrës ose objekte të tjera në pajisje drejtpërsëdrejti në fund.
 - mos fusni letër alumini drejtpërdrejt në pjesën e poshtme të hapësirës së pajisjes.
 - mos hidhni ujë drejtpërdrejt në pajisjen e nxehtë.
 - mos lini enë të lagura dhe ushqim në pajisje pasi të keni mbaruar gatimin.
 - bëni kujdes kur hiqni ose vendosni aksesorët.
- Çngjyrimi i emailimit ose i inoksit nuk ndikon në funksionimin e pajisjes.
- Përdorni tepsi të thellë për kekë të butë. Lëngjet e frutave shkaktojnë njolla që mund të mbesin përgjithmonë.
- Kjo pajisje përdoret vetëm për gatim. Nuk duhet të përdoret për qëllime të tjera, për shembull ngrohja e dhomës.
- Gatvani gjithmonë me derën e furrës të mbyllur.
- Nëse pajisja është instaluar pas një paneli mobilieje (p.sh. një derë), sigurohuni që

dera të mos mbyllet asnjëherë kur pajisja është në punë. Pas një paneli të mbyllur mobilieje mund të akumulohet nxehtësi dhe lagështi, të cilat mund të shkaktojnë si rrjedhim dëme në pajisje, banesë apo dysheme. Mos e mbyllni panelin e mobiliejes derisa pajisja të jetë ftohur plotësisht pas përdorimit.

2.4 Kujdesi dhe pastrimi



PARALAJMËRIM!

Rrezik plagosjeje, zjarri ose dëmtimi të pajisjes.

- Përpara se të kryeni mirëmbajtjen e pajisjes, çaktivizojeni atë dhe hiqeni nga priza.
- Sigurohuni që pajisja të jetë e ftohtë. Ka rrezik që panelet prej xhami të thyhen.
- Ndërrojeni menjëherë panelet prej xhami të derës kur janë të dëmtuara. Kontaktoni qendrën e autorizuar të shërbimit.
- Tregoni kujdes kur e hiqni derën nga pajisja. Dera është e rëndë!
- Pastrojeni pajisjen rregullisht për të parandaluar dëmtimin e materialit të sipërfaqes.
- Pastrojeni pajisjen me një leckë të butë të lagësht. Përdorni vetëm detergjente neutrale. Mos përdorni produkte gërryese, materiale pastruese të ashpra, tretës ose objekte metalike.
- Nëse përdorni spërkatës për furrën, ndiqni udhëzimet e sigurisë në paketim.

2.5 Ndriçimi i brendshëm



PARALAJMËRIM!

Rrezik goditjeje elektrike.

- Në lidhje me llambat brenda produktit dhe llambat e pjesëve të këmbimit të shitura veçmas: Këto llamba janë prodhuar për kushte ekstreme fizike në pajisjet elektroshtëpiake, si p.sh. temperaturë, dridhje, lagështirë, ose janë prodhuar për të sinjalizuar informacion rreth statusit të përdorimit të pajisjes. Ato nuk janë prodhuar për t'u përdorur në aplikacione të tjera dhe nuk janë të përshtatshme për ndriçim në ambiente shtëpiake.
- Ky produkt përmban një burim drite të klasit G të efikasitetit të energjisë.

- Përdorni vetëm llamba me të njëjtat specifike.

2.6 Shërbimi

- Për të riparuar pajisjen kontaktoni me qendrën e autorizuar të shërbimit.
- Përdorni vetëm pjesë rezervë origjinale.

2.7 Hedhja



PARALAJMËRIM!

Rrezik plagosjeje ose mbytjeje.

- Kontaktoni me autoritetin tuaj komunal për informacion se si ta hidhni pajisjen.
- Shkëputeni pajisjen nga rrjeti i furnizimit me energji.
- Priteni kabllon e rrjetit elektrik pranë pajisjes dhe hidhni atë.
- Hiqni kapësen e derës për të parandaluar që fëmijët kafshët shtëpiake të ngecin brenda pajisjes.

3. INSTALIMI



PARALAJMËRIM!

Referojuni kapitujve për sigurinë.

3.1 Montimi inkaso

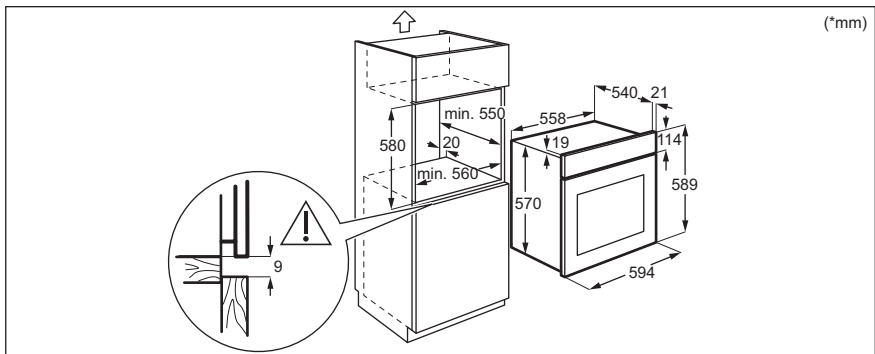
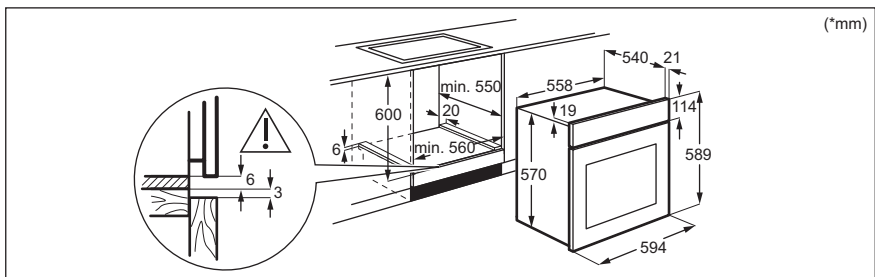

3.2 Sigurimi i furrës në kabinet

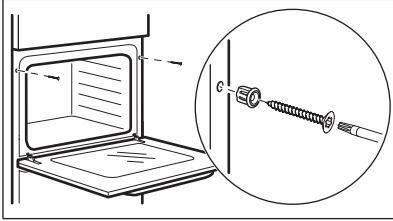

4. PËRSHKRIM I PRODUKTIT

4.1 Pasqyra e përgjithshme

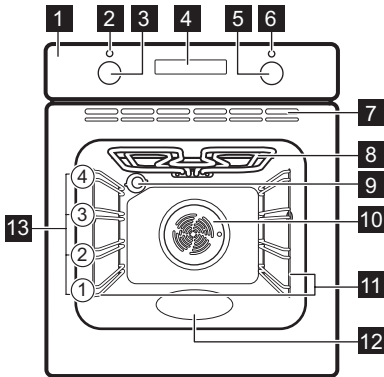

- 1 Paneli i kontrollit
- 2 Simboli/llamba e energjisë
- 3 Çelësi i funksioneve të ngrohjes
- 4 Ekran
- 5 Çelësi i kontrollit (për temperaturën)
- 6 Simboli/treguesi i temperaturës
- 7 Zgavrat e ajrimit për ventilatorin ftohës
- 8 Elementi ngrohës
- 9 Llamba
- 10 Ventilatori
- 11 Suporti i raftit, i çmontueshëm
- 12 Relievi i hapësirës së brendshme - Depozita e pastrimit me ujë
- 13 Nivelet e furrës

4.2 Aksesorët

- **Rafti me rrjetë**
Për enë gatimi, forma keku, rosto.
- **Tava e pjekjes**
Për kekë dhe kuleçë.

- **Tava e skarës/pjekjes**
Për pjekje dhe rosto ose si tavë për mbledhjen e yndyrës.

5. PANELI I KONTROLLIT

5.1 Dorezat e palosshme

Për të përdorur pajisjen shtypni çelësin.
Çelësi del jashtë.

5.2 Butonat / fushat e sensorit

—	Për vendosjen e orës.
⌚	Për të vendosur funksionin e orës.
+	Për vendosjen e orës.

5.3 Ekрани

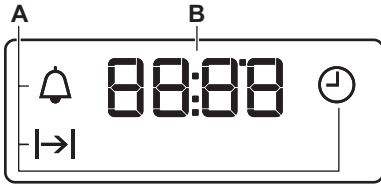

- A. Funksionet e orës
- B. Kohëmatësi

6. PËRPARA PËRDORIMIT TË PARË



PARALAJMËRIM!

Referojuni kapitujve për sigurinë.

6.1 Përpara përdorimit të parë

Furra mund të nxjerrë erë të keqe dhe tym gjatë ngrohjes paraprake. Sigurohuni që dhoma të jetë e ajrosur mirë.





Hapi 1



Hapi 2



Hapi 3

Vendosja e orës	Pastrimi i furrës	Nxehni paraprakisht furrën bosh
1. +, — - shtypeni për të caktuar kohën. Pas rreth 5 sekondash, pulsimi do të ndalet dhe në ekran do të afshohet ora.	1. Hiqni të gjithë aksesorët dhe mbajtëset e rafteve që mund të hiqen nga furra. 2. Pastroni furrën dhe aksesorët me një copë të butë me ujë të ngrohtë dhe një detergjent të butë.	1. Vendosni temperaturën maksimale për funksionin:  Koha: 1 orë. 2. Vendosni temperaturën maksimale për funksionin:  Koha: 15 min. 3. Vendosni temperaturën maksimale për funksionin:  Koha: 15 min.

Fikni furrën dhe prisni derisa të ftohet. Vendosni në furrë aksesorët dhe mbajtëset e rafteve që mund të hiqen.

7. PËRDORIMI I PËRDITSHËM







PARALAJMËRIM!







Referojuni kapitujve për sigurinë.

7.1 Mënyra e caktimit: Funkzioni i nxehtës

Hapi 1	Kthejeni çelësin e funksioneve të furrës për të përzgjedhur një funksion ngrohjeje.
Hapi 2	Rrotullojeni çelësin e kontrollit për të zgjedhur temperaturën.
Hapi 3	Kur të përfundojë gatimi, kthejeni çelësat në pozicionin e fikjes për të fiksuar furrën.

7.2 Funksionet e nxehtës

Funksioni e ngrohjes	Përdorimi
 Pozicioni fikur	Furra është e fikur.
 Të lehta	Për të ndezur llambën.
 Ventilator i plotë	Për të pjekur në dy pozicione të raftit njëkohësisht dhe për të tharë ushqimin. Vendoseni temperaturën 20 - 40°C më të ulët se për Gatim tradicional.
 Pjekje vent. me lagështirë	Ky funksion është projektuar për të kursyer energjinë gjatë gatimit. Kur përdorni këtë funksion, temperatura në hapësirën e brendshme mund të ndryshojë nga temperatura e vendosur. Fuqia e ngrohjes mund të jetë e ulët. Për më shumë informacion, referojuni kapitullit "Përdorimi i përditshëm", "Shënime mbi": Pjekje vent. me lagështirë.

Funksioni e ngrohjes	Përdorimi
 Nxehtësia e poshtme	Për pjekjen e kekëve me fund kërcitës dhe për ruajtjen e ushqimit.
 Gatim me ajrim	Për pjekjen dhe gatimin e ushqimeve me të njëjtën temperaturë gatimi, duke përdorur më shumë se një raft, pa përzjerjen e aromave.
 Skarë turbo	Për të pjekur nyja të mëdha mishi ose shpendësh me kocka në një pozicion rafti. Për të bërë gratina dhe për të karamelizuar.
 Shkrirja	Për të shkrirë ushqimin (zarzavate dhe fruta). Koha e shkrirjes varet nga sasia dhe madhësia e ushqimit të ngrirë.
 Gatim tradicional / Pastrimi me ujë	Për të pjekur ushqimin në një nivel furre. Shikoni kapitullin "Kujdesi dhe pastrimi" për më shumë informacion rreth: Aqua Clean.
 Skarë	Për të pjekur në skarë ushqime të sheshta dhe për të thekur bukë.

7.3 Shënime mbi: Pjekje vent. me lagështirë



Ky funksion është përdorur për të qenë në pajtim me klasin e efikasitetit energjetik dhe kërkesat e ekodizajnit sipas BE 65/2014 dhe BE 66/2014. Testet sipas EN 60350-1.

Dera e furrës duhet të mbyllet gjatë gatimit në mënyrë që funksioni të mos ndërpritet dhe që furra të funksionojë me efikasitetin më të lartë të mundshëm të energjisë.

Për udhëzimet e gatimit referojuni kapitullit "Udhëzime dhe këshilla", Pjekje vent. me lagështirë. Për rekomandime të përgjithshme të kursimit të energjisë, referojuni kapitullit "Efikasiteti i energjisë", Kursimi i energjisë.

8. FUNKSIONET E ORËS

8.1 Funksionet e orës

Funksioni i orës	Aplikimi
 Ora Ditore	Për të vendosur, ndryshuar ose kontrolluar orën ditore.
 Kohëzgjatja	Për të vendosur sa kohë do të jetë në punë furra.
 Kujtuesi i minutave	Për vendosjen e numërimit mbrapsht. Ky funksion nuk ndikon në punën e furrës. Ju mund ta vendosni këtë funksion në çdo kohë, edhe kur furra është e fikur.

8.2 Si ta programoni: Funksionet e orës

Si ta programoni: Ora Ditore

 - pulson kur lidhni furrën me prizën, nëse ka pasur shkëputje energjie ose kur kohëmatësi nuk është vendosur.

 - shtypeni për të caktuar kohën.
Pas rreth 5 sekondash, pulsimi do të ndalet dhe në ekran do të afishohet ora.

Mënyra e ndryshimit: Ora Ditore



Hapi 1  - shtypeni në mënyrë të përsëritur për të ndryshuar orën ditore.  - fillon të pulsojë.

Hapi 2  - shtypeni për të caktuar kohën.
Pas rreth 5 sekondash, pulsimi do të ndalet dhe në ekran do të afishohet ora.

Si ta programoni: Kohëzgjatja

Hapi 1 Regjistruar një funksion të furrës dhe temperaturën.

Hapi 2  - shtypeni në mënyrë të përsëritur.  - fillon të pulsojë.



Hapi 3  - shtypeni për të caktuar kohëzgjatjen.
Ekрани shfaq: 
 - pulson kur përfundon koha e caktuar. Sinjali bie dhe furra fiket.

Hapi 4 Shtypni një buton çfarëdo për të ndaluar sinjalin.

Hapi 5 Kthejini çelësat në pozicionin e fikjes.

Si ta programoni: Kujtuesi i minutave

Hapi 1  - shtypeni në mënyrë të përsëritur.  - fillon të pulsojë.

Hapi 2  ,  - shtypeni për të caktuar kohën.
Funksioni nis automatikisht pas 5 sekondash.
Kur koha e vendosur përfundon, bie sinjali.

Hapi 3 Shtypni një buton çfarëdo për të ndaluar sinjalin.

Hapi 4 Kthejini çelësat në pozicionin e fikjes.

Si të anuloni: Funksionet e orës

Hapi 1  - shtypeni në mënyrë të përsëritur derisa simboli i funksionit të orës fillon të pulsojë.

Hapi 2 Shtypni dhe mbani shtypur:  .
Funksioni i orës fiket pas pak sekondash.

9. PËRDORIMI I AKSESORËVE



PARALAJMËRIM!

Referojuni kapitujve për sigurinë.

pajisje kundër animit. Buzët e ngritura përreth skarës parandalojnë rrëshqitjen nga rafti.

9.1 Futja e aksesoreve

Një dhëmbëzim i vogël në pjesën e sipërme rrit sigurinë. Dhëmbëzimet janë gjithashtu

Rafti me rretë:

Shtyni raftin mes shufrave udhëzuese të mbajtëses së raftit dhe sigurohuni që këmbët të jenë me drejtim poshtë.

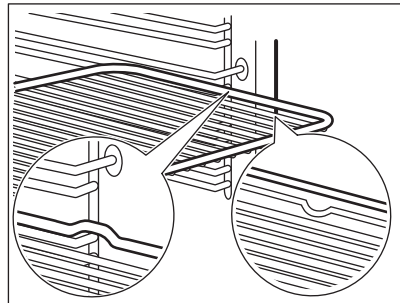

Tavë pjekjeje / Tigan i thellë:

Shtyni tavën midis shufrave drejtuese të mbajtëses së raftit.

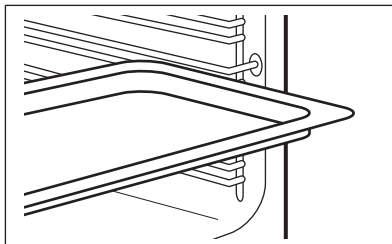

Rafti me rrjetë, Tavë pjekjeje / Tigan i thellë:

Shtyni tavën ndërmjet shufrave udhëzuese të mbajtëses së raftit dhe raftin me rrjetë në shufrat udhëzuese më sipër.

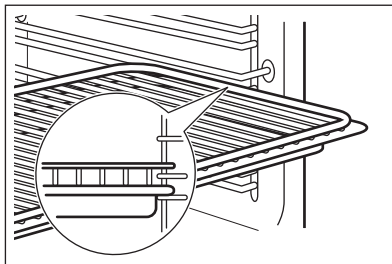

10. FUNKSIONET SHITESË

10.1 Ventilatori i ftohjes

Kur furra është në punë, ventilatori ftohës ndizet aktivizohet për t'i mbajtur sipërfaqet e furrës të ftohta. Nëse fikni furrën, ventilatori ftohës mund të vazhdojë të punojë derisa të ftohet furra.

10.2 Termostati i sigurisë

Përdorimi i pasaktë i furrës ose pjesët me defekt mund të shkaktojnë mbinxehje të rrezikshme. Për ta parandaluar këtë, furra ka një termostat sigurie që ndërpret furnizimin me energji. Furra ndizet aktivizohet përsëri automatikisht kur bie temperatura.

11. UDHËZIME DHE KËSHILLA



Referojuni kapitujve për sigurinë.

11.1 Rekomandimet e gatimit

Furra ka katër pozicione raftesh.

Numërojeni pozicionet e rafteve të furrës nga poshtë.

Furra juaj mund të pjekë ndryshe nga furra që keni pasur më parë.

Gatimi i kekëve

Mos e hapni derën e furrës para se të mbarojnë 3/4 e kohës së caktuar të gatimit.

Nëse përdorni dy tava për pjekje në të njëjtën kohë, mbani një nivel bosh mes tyre.

Gatimi i mishit dhe peshkut

Përdorni një tigan të thellë për ushqim shumë të yndyrshëm për të parandaluar njollat e furrës që mund të jenë të përhershme.

Lëreni mishin për afërsisht 15 minuta para se ta prisni në mënyrë që lëngu të mos dalë jashtë.

Për të parandaluar shumë tym në furrë gjatë pjekjes, shtoni pak ujë në enën e thellë. Për të parandaluar kondensimin e tymit, shtoni ujë çdo herë pasi të thahet.

Koha e gatimit

Koha e gatimit varet nga lloji i ushqimit, qëndrueshmëria e tij dhe vëllimi.

Fillimisht, monitoroni performancën kur gatvani. Gjeni cilësimet më të mira (vendosja

e nxehtësisë, koha e gatimit, etj.) për enët tuaja të gatimit, recetat dhe sasitë kur përdorni këtë pajisje.

11.2 Pjekje vent. me lagështirë - aksesorët e rekomanduar

Përdorni tava dhe enë të errëta dhe joreflektuese. Ato e thithin më mirë nxehtësinë se enët me ngjyrë të çelur dhe reflektuese.



Tavë pice



Tavë gatimi



Tasa qeramike

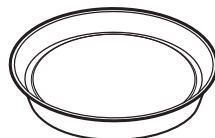

Tavë për bazë pandispanje

E errët, joreflektuese
28 cm diametër





E errët, joreflektuese
26 cm diametër





Qeramikë
8 cm diametër, 5
cm lartësi

E errët, joreflektuese
28 cm diametër

11.3 Pjekje vent. me lagështirë







Për rezultate optimale ndiqni sugjerimet e listuara në tabelën më poshtë.







		 (°C)		 (min)
Role të ëmbla, 12 copë	tavë për pjekje ose tavë e thellë	180	2	35 - 40
Roleta, 9 copë	tavë për pjekje ose tavë e thellë	180	2	35 - 40
Picë e ngrirë, 0,35 kg	rafti rrjetë	220	2	35 - 40
Role biskotash	tavë për pjekje ose tavë e thellë	170	2	30 - 40
Ëmbëlsirë "Brownie"	tavë për pjekje ose tavë e thellë	180	2	30 - 40
Sufle, 6 copë	tasa qeramike në raftin e teltit	200	3	30 - 40
Bazë pandispanjë	tavë baze pandispanje në raft teli	170	2	20 - 30
Sandviç "Viktoria"	tavë pjekjeje mbi raft me rrjetë	170	2	35 - 45
Peshk i zier, 0,3 kg	tavë për pjekje ose tavë e thellë	180	3	35 - 45

		 (°C)		 (min)
Peshk i plotë, 0,2 kg	tavë për pjekje ose tavë e thellë	180	3	35 - 45
Fileto peshku, 0,3 kg	tavë pice mbi raft teli	180	3	35 - 45
Mish i zier, 0,25 kg	tavë për pjekje ose tavë e thellë	200	3	40 - 50
Shashlik, 0,5 kg	tavë për pjekje ose tavë e thellë	200	3	25 - 35
Kukit, 16 copë	tavë për pjekje ose tavë e thellë	180	2	20 - 30
Amareta, 20 copë	tavë për pjekje ose tavë e thellë	180	2	40 - 45
Kek në kupa, 12 copë	tavë për pjekje ose tavë e thellë	170	2	30 - 40
Ëmbëlsira pikante, 16 copë	tavë për pjekje ose tavë e thellë	170	2	35 - 45
Biskota me kore të shkrifët, 20 copë	tavë për pjekje ose tavë e thellë	150	2	40 - 50
Byrek i hapur, 8 copë	tavë për pjekje ose tavë e thellë	170	2	20 - 30
Zarzavate, të ziera, 0,4 kg	tavë për pjekje ose tavë e thellë	180	3	35 - 40
Omëletë vegjetariane	tavë pice mbi raft teli	200	3	30 - 45
Zarzavate mesdhetare, 0,7 kg	tavë për pjekje ose tavë e thellë	180	4	35 - 40

11.4 Informacion për institutet e testimit

Testet sipas IEC 60350-1.

				 (°C)	 (min)	
Kekë të vegjël, 20 copë për tepsi	Gatim tradicional	Tava e pjekjes	3	170	20 - 30	-
Ëmbëlsirë me mollë, 2 tava Ø20 cm	Gatim tradicional	Rafti me rrjetë	1	170	80 - 120	-

						
				(°C)	(min)	
Pandispanjë, formë keku Ø26 cm	Gatim tradicional	Rafti me rretë	2	170	35 - 45	-
Biskota	Gatim tradicional	Tava e pjekjes	3	150	20 - 35	Ngroheni furrën paraprakisht për 10 minuta.
Bukë e thekur, 4 - 6 copë	Skarë	Rafti me rretë	3	maks.	2 - 4 minuta njëra anë; 2 - 3 minuta ana tjetër	Ngroheni furrën paraprakisht për 3 minuta.
Qofte lope, 6 copë, 0,6 kg	Skarë	Rafti rretë dhe tava e kullimit	3	maks.	20 - 30	Vendosni raftin me rretë në nivelin e tretë dhe tavën e kullimit në nivelin e dytë të furrës. Rrotullojeni ushqimin pasi të ketë kaluar gjysma e kohës së gatimit. Ngroheni furrën paraprakisht për 3 minuta.

12. KUJDESI DHE PASTRIMI



PARALAJMËRIM!

Referojuni kapitujve për sigurinë.

12.1 Shënime mbi pastrimin



Agjentët e pastrimit

Pastroni pjesën e përparme të furrës me një copë të butë me ujë të ngrohtë dhe një detergjent të butë. Pastroni dhe kontrolloni guarnicionin e derës rrotull kornizës së hapësirës së brendshme.

Përdorni një solucion pastrues për të pastruar sipërfaqet metalike.

Pastroni njollat me një detergjent të butë.



Përdorimi i përditshëm

Pastrojeni hapësirën e brendshme pas çdo përdorimi. Grumbullimi i yndyrës ose mbeetjeve të tjera mund të shkaktojë zjarr.

Në furrë ose në panelet e dyerve prej xhami mund të kondensohet lagështi. Për të ulur kondensimin, lëreni furrën të punojë për 10 minuta para gatimit. Mos e ruani ushqimin në furrë për më shumë se 20 minuta. Thajeni brendësinë me një leckë të butë pas çdo përdorimi.



Aksesorët

Pastrojini të gjithë aksesorët pas çdo përdorimi dhe lëriini të thahen. Përdorni një leckë të butë me ujë të ngrohtë dhe detergjent të butë. Mos i pastroni aksesorët në lavastovilje.

Mos i pastroni aksesorët që nuk ngjisin duke përdorur pastrues agresivë ose objekte me majë të mprehtë.

12.2 Mënyra e heqjes: Mbjajtëset e rafteve

Hiqni mbajtëset e rafteve për të pastruar furrën.

Hapi 1 Fikni furrën dhe prisni derisa të ftohet.

Hapi 2 Tërhiqni pjesën ballore të mbajtëses nga paret anësor.

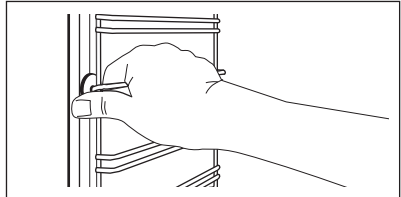

Hapi 3 Tërhiqni pjesën e pasme të mbajtëses së rafteve jashtë murit anësor dhe hiqeni.

Hapi 4 Montojini mbajtëset e rafteve në rendin e kundërt.

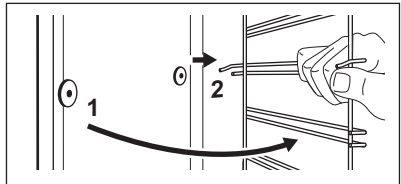

12.3 Si ta përdorni: Pastrimi me ujë

Kjo procedurë pastrimi përdor lagështirë për heqjen e yndyrës së mbetur dhe pjesëve ushqimore nga furra.

Hapi 1 Derdhni ujë në relievin e hapësirës së brendshme: 150 ml.

Hapi 2 Çaktoni funksionin:

Hapi 3 Vendoseni temperaturën në 90°C.

Hapi 4 Lëri furrën të punojë për 30 minuta.

Hapi 5 Fikni furrën.

Hapi 6 Prisni derisa furra të jetë ftohur. Thajeni ujin me një leckë të butë.

12.4 Mënyra e heqjes dhe e instalimit: Dera

Dera e furrës është e përbërë nga dy panele xhami. Mund të hiqni derën e furrës dhe panelin e brendshëm prej xhami për ta pastruar. Lexoni të gjithë udhëzimin "Heqja dhe instalimi i derës" përpara se të hiqni panelet prej xhami.



KUJDES!

Mos e përdorni furrën pa panelet prej xhami.

Hapi 1 Hapeni derën plotësisht dhe mbani të dyja menteshat.

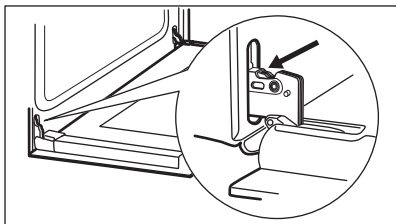

Hapi 2 Ngrini dhe rrotulloni levat plotësisht mbi të dyja mentesha.

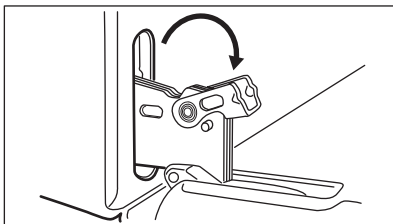

Hapi 3 Mbylleni derën e furrës deri në gjysmë në pozicionin e parë të hapjes. Më pas ngrini dhe tërhiqeni përpara dhe hiqeni derën nga vendi.

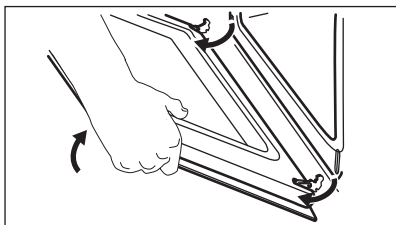

Hapi 4 Vendoseni derën mbi një leckë të butë në një sipërfaqe të qëndrueshme dhe lironi sistemin bllokues për të hequr panelin e brendshëm prej xhami.

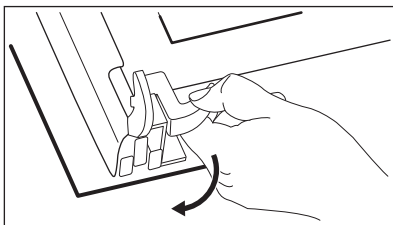

Hapi 5 Rrotulloni mbërthyeset me 90° dhe hiqini nga vendi.

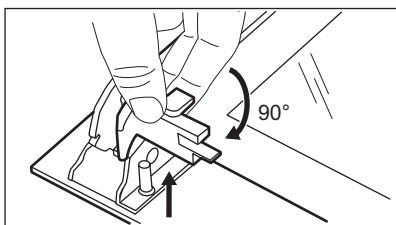

Hapi 6 Në fillim ngrijeni me kujdes panelin e xhamit dhe më pas hiqeni atë.

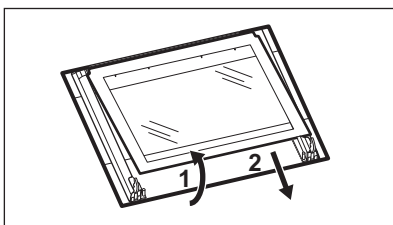

Hapi 7 Pastrojini panelet prej xhami me ujë dhe sapun. Thajini me kujdes panelet prej xhami. Mos i pastroni panelet e xhamit në lavastovilje.

Hapi 8 Pas pastrimit, instaloni panelin prej xhami dhe derën e furrës.

Kur instalohet saktë korniza e derës kërcet. Sigurohuni që të instaloni panelet e brendshme të xhamit siç duhet në vendet e tyre.

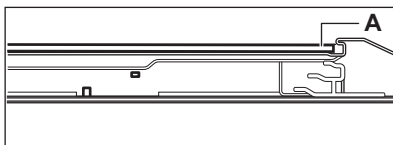

12.5 Mënyra e ndërrimit: Llamba



PARALAJMËRIM!

Rrezik goditjeje elektrike.
Llamba mund të jetë e nxehtë.

Përpara se të zëvendësoni llambën e furrës:

Hapi 1	Hapi 2	Hapi 3
Fikni furrën. Prisi derisa furra të jetë ftohur.	Shkëputeni furrën nga prizja e korrentit.	Vendosni një pëlthurë në fund të zgavrës.

Llamba e pasme

Hapi 1 Rrotullojeni kapakun e llambës për ta hequr.

Hapi 2 Pastroni kapakun prej xhami.

Hapi 3 Ndërroni llambën me një llambë të përshtatshme që i reziston nxehtësisë 300 °C.

Hapi 4 Instaloni kapakun prej xhami.

13. ZGJIDHJA E PROBLEMEVE



PARALAJMËRIM!

Referojuni kapitujve për sigurinë.

13.1 Çfarë duhet bërë nëse...

Në çdo rast që nuk përfshihet në këtë tabelë, ju lutemi kontaktoni me një qendër të autorizuar shërbimi.

Problemi	Kontrolloni nëse...
Furra nuk nxehet.	Është djegur siguresa.

Problemi	Kontrolloni nëse...
Guarnicioni i derës është i dëmtuar.	Mos e përdorni furrën. Kontaktoni një Qendër të Autorizuar të Shërbimit.
Ekranin tregon "12.00".	Pati një ndërprerje të energjisë. Caktimi i periudhës së ditës.
Llamba nuk punon.	Llamba është djegur.

13.2 Të dhënat e shërbimit

Nëse nuk e gjeni dot vetë një zgjidhje, kontaktoni me shitësin tuaj ose me një qendër shërbimi të autorizuar.

Të dhënat e nevojshme për qendrën e shërbimit ndodhen në pllakën e specifikimeve. Pllaka e specifikimeve është në kornizën ballore të brendësisë së furrës. Mos e hiqni pllakën e specifikimeve nga pjesa e brendshme e furrës.

Ju rekomandojmë t'i shkruani të dhënat këtu:

Modeli (MOD.)
Numri i produktit (PNC)

Ju rekomandojmë t'i shkruani të dhënat këtu:

Numri i serisë (S.N.)

14. EFIKASITETI ENERGJETIK

14.1 Informacion i produktit dhe Fleta e Informacionit të produktit*

Emri i furnizuesit	Electrolux
Identifikimi i modelit	EOF5H40BX 944068240
Indeksi i Eficiencës së Energjisë	95.1
Klasi i efikasitetit energjetik	A
Konsumi i energjisë me ngarkesë standarde, regjimi tradicional	0.89 kWh/cikli
Konsumi i energjisë me ngarkesë standarde, regjimi me ventilim të detyruar	0.78 kWh/cikli
Numri i zgavrave	1
Burimi i nxehtësisë	Elektriciteti
Volumi	65 l
Lloji i furrës	Furrë e integruar
Sasi	29.3 kg

* Për Bashkimin Evropian sipas Rregulloreve të BE-së 65/2014 dhe 66/2014.

Për Republikën e Bjellorusisë sipas STB 2478-2017, Shtojca G; STB 2477-2017, Aneksat A dhe B.

Për Ukrainën sipas 568/32020.

Kategoria e efikasitetit të energjisë nuk aplikohet për Rusinë.

EN 60350-1 - Pajisje shtëpiake gatimi me energji elektrike - Pjesa 1: Gama, furrat, furrat me avull dhe skarat - Metodat për matjen e performancës.

14.2 Kursimi i energjisë



Furra ka disa karakteristika që ju ndihmojnë të kurseni energji gjatë gatimit të përditshëm.

Sigurohuni që dera e furrës të jetë e mbyllur kur furra është në punë. Mos e hapni derën e furrës shumë shpesh gjatë gatimit. Mbajeni guarnicionin e derës të pastër dhe sigurohuni që të jetë i fiksuar mirë në vend.

Përdorni enë metalike për të përmirësuar kursimin e energjisë.

Kur është e mundur, mos e ngrohni furrën përpara se të gatuar.

Mbajeni periudhat e pushimit mes gatimeve sa më të shkurtra që të jetë e mundur kur përgatitni pak gatime njëkohësisht.

Gatimi me ventilator

Kur është e mundur, përdorni funksionet e gatimit me ventilator për të kursyer energji.

Nxehtësia e mbetur

Kur gatimi zgjat më shumë se 30 minuta, reduktoni temperaturën e furrës në minimum, 3 - 10 minuta përpara përfundimit të gatimit. Nxehtësia e mbetur brenda furrës do të vazhdojë të gatuajë.

Përdoreni nxehtësinë e mbetur për të ngrohur gatimet e tjera.

Për ta mbajtur ushqimin të ngrohtë

Zgjidhni cilësimin më të ulët të mundshëm të temperaturës për të përdorur nxehtësinë e mbetur dhe për ta mbajtur ushqimin të ngrohtë.

Pjekje vent. me lagështirë

Funksion i projektuar për të kursyer energjinë gjatë gatimit.

15. ÇËSHTJE QË LIDHEN ME AMBIENTIN

Ricikloni materialet me simbolin .
Vendoseni ambalazhin te kontejnerët e riciklimit nëse ka. Ndhmoni në mbrojtjen e mjedisit dhe shëndetit të njerëzve dhe në riciklimin e mbetjeve të pajisjeve elektrike

dhe elektronike. Mos hidhni pajisjet e shënuara me simbolin  e mbeturinave shtëpiake. Ktheni produktin në pikën lokale të riciklimit ose kontaktoni me zyrën komunale.

CE



867368999-B-182022